

brother®

QL-1050/1060N

Label Printer

User's Guide

Guía del usuario

DK **DK**
LABEL **TAPE**



Be sure to read this guide before using the machine. We recommend that you keep this guide nearby for future reference.

Asegúrese de leer este manual antes de usar la impresora. Le recomendamos conservar este manual a mano para referencia en el futuro.

Thank you for purchasing the Brother QL label printer.
This guide briefly describes how to use the Brother QL label printer.

We strongly recommend that you read this guide carefully before using the Brother QL label printer and then keep it nearby for future reference.

To take full advantage of our service and support we recommend that you take this opportunity to register with us by visiting us at:

Online User Registration
<http://registermybrother.com/>

Online Support Page
<http://solutions.brother.com/>

NOTE: It is also possible to access the above sites from the online user registration window on the included CD-ROM. We look forward to your registration.

Federal Communications Commission (FCC) Declaration of Conformity (For USA Only)

Responsible Party: Brother International Corporation
100 Somerset Corporate Boulevard
Bridgewater, NJ 08807-0911 USA
TEL: (908) 704-1700

Product Name: Label Printer QL-1050/QL-1060N
Model Number: QL-1050/QL-1060N

This device complies with Part 15 of the FCC Rules. Operation is subject to the following two conditions: (1) this device may not cause harmful interference, and (2) this device must accept any interference received, including interference that may cause undesired operation.

This equipment has been tested and found to comply with the limits for a Class B digital device, pursuant to Part 15 of the FCC Rules. These limits are designed to provide reasonable protection against harmful interference in a residential installation. This equipment generates, uses and can radiate radio frequency energy and, if not installed and used in accordance with the instructions, may cause harmful interference to radio communications. However, there is no guarantee that interference will not occur in a particular installation. If this equipment does cause harmful interference to radio or television reception, which can be determined by turning the equipment off and on, the user is encouraged to try to correct the interference by one or more of the following measures:

- Reorient or relocate the receiving antenna.
- Increase the separation between the equipment and receiver.
- Connect the equipment into an outlet on a circuit different from that to which the receiver is connected.
- Consult the dealer or an experienced radio/TV technician for help.

Important

- The enclosed interface cable should be used in order to ensure compliance with the limits for a Class B digital device.
- A shielded interface cable should be used in order to ensure compliance with the limits for a Class B digital device.
- Changes or modifications not expressly approved by Brother Industries, Ltd. could void the user's authority to operate the equipment.

Brother® Two-Year Limited Warranty and Replacement Service (USA Only)

Who is covered:

- This limited warranty ("warranty") is given only to the original end-use/retail purchaser (referred to in this warranty as "Original Purchaser") of the accompanying product, consumables and accessories (collectively referred to in this warranty as "this Product").
- If you purchased a product from someone other than an authorized Brother reseller in the United States or if the product was used (including but not limited to floor models or refurbished product), prior to your purchase you are not the Original Purchaser and the product that you purchased is not covered by this warranty.

What is covered:

- This Product includes a Machine and Consumable and Accessory Items. Consumable and Accessory Items include but are not limited to label and tape rolls and print servers.
- Except as otherwise provided herein, Brother warrants that the Machine and the accompanying Consumable and Accessory Items will be free from defects in materials and workmanship, when used under normal conditions.
- This warranty applies only to products purchased and used in the United States. For products purchased in, but used outside, the United States, this warranty covers only warranty service within the United States (and does not include shipping outside the United States).

What is the length of the Warranty Periods:

- Machines: two year from the original purchase date.
- Accompanying Consumable and Accessory Items: 90 days from the original purchase date or the rated life of consumable, whichever comes first.

What is NOT covered:

This warranty does not cover:

- (1) Physical damage to this Product;
- (2) Damage caused by improper installation, improper or abnormal use, misuse, neglect or accident (including but not limited to transporting this Product without the proper preparation and/or packaging);
- (3) Damage caused by another device or software used with this Product (including but not limited to damage resulting from use of non Brother®-brand parts and Consumable and Accessory Items);
- (4) Consumable and Accessory Items that expired in accordance with a rated life; and,
- (5) Problems arising from other than defects in materials or workmanship.

This limited warranty is VOID if this Product has been altered or modified in any way (including but not limited to attempted warranty repair without authorization from Brother and/or alteration/removal of the serial number).

What to do if you think your Product is eligible for warranty service:

Report your issue to our P-touch Customer Service Hotline at 1-877-BROTHER (1-877-276-8437) or to a Brother Authorized Service Center within the applicable warranty period. Supply Brother or the Brother Authorized Service Center with a copy of your dated bill of sale showing that this Product was purchased within the U.S.. For the name of local Brother Authorized Service Center(s), call 1-877-BROTHER (1-877-276-8437) or visit www.brother-usa.com.

What Brother will ask you to do:

After contacting Brother or a Brother Authorized Service Center, you may be required to deliver (by hand if you prefer) or send the Product properly packaged, freight prepaid, to the Authorized Service Center together with a photocopy of your bill of sale.

You are responsible for the cost of shipping, packing product, and insurance (if you desire). You are also responsible for loss or damage to this Product in shipping.

INTRODUCTION

What Brother will do:

If the problem reported concerning your Machine and/or accompanying Consumable and Accessory Items is covered by this warranty and if you first reported the problem to Brother or an Authorized Service Center within the applicable warranty period, Brother or its Authorized Service Center will repair or replace the Machine and/or accompanying Consumable and Accessory Items at no charge to you for parts or labor. The decision as to whether to repair or replace the Machine and/or accompanying Consumable and Accessory Items is made by Brother in its sole discretion.

Brother reserves the right to supply a refurbished or remanufactured replacement Machine and/or accompanying Consumable and Accessory Items and use refurbished parts provided such replacement products conform to the manufacturer's specifications for new product/parts.

The repaired or replacement Machine and/or accompanying Consumable and Accessory Items will be returned to you freight prepaid or made available for you to pick up at a conveniently located Authorized Service Center.

If the Machine and/or accompanying Consumable and Accessory Items are not covered by this warranty (either stage), you will be charged for shipping the Machine and/or accompanying Consumable and Accessory Items back to you and charged for any service and/or replacement parts/products at Brother's then current published rates.

The foregoing are your sole (i.e., only) and exclusive remedies under this warranty.

What happens when Brother elects to replace your Machine:

When a replacement Machine is authorized by Brother, and you have delivered the Machine to an Authorized Service Center, the Authorized Service Center will provide you with a replacement Machine after receiving one from Brother. If you are dealing directly with Brother, Brother will send to you a replacement Machine with the understanding that you will, after receipt of the replacement Machine, supply the required proof of purchase information, together with the Machine that Brother agreed to replace. You are then expected to pack the Machine that Brother agreed to replace in the package from the replacement Machine and return it to Brother using the prepaid freight bill supplied by Brother in accordance with the instructions provided by Brother. Since you will be in possession of two machines, Brother will require that you provide a valid major credit card number.

Brother will issue a hold against the credit card account number that you provide until Brother receives your original Product and determines that your original Product is entitled to warranty coverage. Your credit card will be charged up to the cost of a new Product only if: (i) you do not return your original Product to Brother within five (5) business days; (ii) the problems with your original Product are not covered by the limited warranty; (iii) the proper packaging instructions are not followed and has caused damage to the product; or (iv) the warranty period on your original Product has expired or has not been sufficiently validated with a copy of the proof of purchase (bill of sale).

The replacement Machine you receive (even if refurbished or remanufactured) will be covered by the balance of the limited warranty period remaining on the original Product, plus an additional thirty (30) days. You will keep the replacement Machine that is sent to you and your original Machine shall become the property of Brother. **Retain your original Accessory Items and a copy of the return freight bill, signed by the courier.**

Limitations:

Brother is not responsible for damage to or loss of any equipment, media, programs or data related to the use of this Product. Except for that repair or replacement as described above, Brother shall not be liable for any direct, indirect, incidental or consequential damages or specific relief. Because some states do not allow the exclusion or limitation of consequential or incidental damages, the above limitation may not apply to you.

THIS WARRANTY IS GIVEN IN LIEU OF ALL OTHER WARRANTIES, WRITTEN OR ORAL, WHETHER EXPRESSED BY AFFIRMATION, PROMISE, DESCRIPTION, DRAWING, MODEL OR SAMPLE. ANY AND ALL WARRANTIES OTHER THAN THIS ONE, WHETHER EXPRESS OR IMPLIED, INCLUDING IMPLIED WARRANTIES OF MERCHANTABILITY AND FITNESS FOR A PARTICULAR PURPOSE, ARE HEREBY DISCLAIMED.

- This Limited Warranty is the only warranty that Brother is giving for this Product. It is the *final expression and the exclusive and only statement* of Brother's obligations to you. It replaces all other agreements and understandings that you may have with Brother or its representatives.
- This warranty gives you certain rights and you may also have other rights that may vary from state to state.
- This Limited Warranty (and Brother's obligation to you) may not be changed in any way unless you and Brother sign the same piece of paper in which we (1) refer to this Product and your bill of sale date, (2) describe the change to this warranty and (3) agree to make that change.

Important:

We recommend that you keep all original packing materials, in the event that you ship this Product.

Important Information

Should you have questions, or need information about your Brother Product, we have a variety of support options for you to choose from:

USA-Customer Service:
Customer Service
1-877-BROTHER (1-877-276-8437)

Customer Service
1-901-379-1210 (fax)

Website
www.brother-usa.com

Supplies / Accessories
www.brothermall.com
or 877-552-6255

**BROTHER INTERNATIONAL CORPORATION
100 SOMERSET CORPORATE BLVD.
BRIDGEWATER, NEW JERSEY 08807-0911**

Record your model and serial number and your date and location of Purchase below for your records. Keep this information with your proof of purchase (bill of sale) in case your Product requires service.

Model # _____

Serial # _____

Date of purchase: _____

Store where purchased: _____

Location of store: _____

Important: We recommend that you keep all original packing materials, in the event that you need to ship the machine.

Save Time - Register On-Line!

Don't stand in line at the post office or worry about lost mail. Visit us on-line at

www.registermybrother.com

Your product will immediately be registered in our database and you can be on your way!

Also, while you're there, look for contests and other exciting information!

Contents

Introduction	1
Contents	1
General Information	2
Safety Precautions	3
General Precautions	5
Getting started	7
1 Unpacking the QL-1050/1060N	7
2 Parts Description.....	8
Main Printing Unit.....	8
3 Installing the DK Roll	8
4 Connecting the Power Supply.....	9
5 Attaching the Label Tray	10
6 Using the Interface Cable	10
Installing the software	13
1 Installing the Software for QL-1050	13
1. When using Microsoft® Windows®	13
2. When using Mac OS®	15
2 Installing the Software for QL-1060N	17
1. When using Microsoft® Windows®	17
2. When using Mac OS®	23
3 Uninstalling Software and Printer Driver	28
Uninstalling P-touch Editor	28
Uninstalling the Printer Driver	28
Reference.....	30
1 Status LED Indications	30
2 Maintenance	31
3 Troubleshooting.....	32
4 Main Specifications.....	35
Accessories (For USA Only)	37

General Information

■ Compilation and Publication Notice

Under the supervision of Brother Industries Ltd., this guide has been compiled and published, covering the latest product's descriptions and specifications.

The contents of this guide and the specifications of this product are subject to change without notice.

Brother reserves the right to make changes without notice in the specifications and materials contained herein and shall not be responsible for any damages (including consequential) caused by reliance on the materials presented, including but not limited to typographical and other errors relating to the publication. The screen images in this guide can differ depending on your Operating System (OS) or printer.

© 2010 Brother Industries Ltd.

■ Trademarks

The Brother logo is a registered trademark of Brother Industries, Ltd.

Brother is a registered trademark of Brother Industries, Ltd.

© 2010 Brother Industries, Ltd. All rights reserved.

QR code is a registered trademark of DENSO WAVE Incorporated. QR Code Generating Program Copyright © 2008 DENSO WAVE INCORPORATED

BarStar Pro Encode Library (PDF417) Copyright © 2007 AINIX Corporation. All rights reserved.

The names of other software or products used in this document are trademarks or registered trademarks of the respective companies that developed them.

Each company whose software title is mentioned in this guide has a Software License Agreement specific to its proprietary programs.

All other brand and product names mentioned in this User's Guide and the Software Installation Guide are registered trademarks of their respective companies.



■ Symbols Used in this Guide

The symbols used throughout this guide are as follows:







- ⚠ This symbol shows information or directions that should be followed. If ignored, the result may be injury, damage, or failed operations.
- ✍ This symbol shows information or directions that can help you better understand and use the machine more efficiently.

Safety Precautions

We recommend that you read all of these instructions prior to using this product, and save them for later reference. Follow all warnings and instructions marked on the product.

 WARNING	Tells you what to do to avoid the risk of injury.
 CAUTION	Tells you about procedures you must follow to prevent damage to the machine.











The symbols used in this guide are as follows:

	Action NOT allowed to do		DO NOT disassemble the product.
	DO NOT splash the product with or immerse the product in water.		DO NOT touch a given portion of the product.
	Mandatory action		Unplugging
	Alerts to the possibility of electrical shock		

WARNING

Follow these guidelines to avoid fire, electric shock, or other damage.

■ The Machine

-  Unplug the power cord immediately and stop using the machine during an electrical storm. There may be a remote risk of electric shock from lightning.
-  Do not touch any metal parts near the print head. The print head becomes very hot during use and remains very hot immediately after use. Do not touch it directly with your hands.
-  Dispose of plastic bags correctly and keep away from babies and children. Do not wear or play with plastic bags.
-  Unplug the power cord immediately and stop using the machine if you notice any abnormal odor, heat, discoloration, deformation or anything unusual whilst the machine is in use or storage.
-  Do not disassemble the machine. For inspection, adjustment and repair of the machine contact the retail outlet where the machine was purchased or your local authorized service center.
-  Do not drop, hit or otherwise bang the machine.
-  Do not hold and lift the machine by the DK Roll cover. The cover could come off and the machine could fall and become damaged.
-  Do not allow the machine to get wet in any way.
-  Do not use the machine with foreign objects in it. If water or any foreign objects should enter the machine, unplug the power cord from the electric outlet and remove the foreign object. If necessary, contact the retail outlet where the machine was purchased or your local authorized service center.
-  Do not hold the machine with only one hand. The machine may slip out of your hand.
-  Never disassemble the machine or allow it to get wet to avoid possible fire or electrical shock. Doing so could cause an electrical shock or fire.

⚠ WARNING

- ❗ Do not use paint thinner, benzene, alcohol or any other organic solvents to clean the machine. Doing so may cause damage to the surface finish. Use a soft, dry cloth to clean the machine.
- ❗ Do not put any heavy objects or objects containing water on top of the machine. If water or any foreign object enters the machine, contact the retail outlet where the machine was purchased or your local authorized service center. If you continue to use the machine with water or a foreign object in the machine, the machine may be damaged or personal injury could result.
- ❗ The electrical outlet should be close to the machine and be easily accessible.
- ❗ Do not touch the cutter. Personal injury could result.
- ❗ Do not expose the machine to direct sunlight or near heaters or other hot appliances, in any area exposed to extremely high or low temperatures, high humidity or dusty areas. Doing so could cause the machine to malfunction.

Follow these guidelines to avoid fire, electric shock, or other damage.

■ Power Cord

- ⊘ Use only the authorized power source (120V AC) for the machine.
- ❗ Use only the power cord included with the machine.
- ⊘ Do not handle the power cord or plug if your hands are wet.
- ⊘ Do not overload the electrical outlet sockets with too many appliances or plug the power cord into a damaged electrical outlet.
- ⊘ Do not cut, damage, alter or place heavy objects on the power cord.
- ⊘ Do not use the power cord if it is damaged.
- ❗ Ensure the power cord is correctly inserted into the electrical outlet.
- ❗ Always hold the power cord when unplugging the power cord from or plugging it into electrical outlet. Do not pull on the power cord. The wire in the electrical cord may become damaged.
- ⊘ If the machine will not be used for an extended period, remove the power cord from the electrical outlet.

■ Cutter

- ⊘ Do not touch the blade of the cutter.
- ⊘ Do not open the top cover when the cutter is operating.

⚠ CAUTION

Follow these guidelines to avoid fire, electric shock, or other damage.

■ Installation/Storage

- ❗ Put the machine on a flat, stable surface such as a desk.
- ⊘ Do not put any heavy objects on top of the machine.



⚠ CAUTION**■ DK Roll (DK Label, DK Tape)**

- ⓘ Be careful not to drop the DK Roll.
- ⓘ DK Rolls use thermal paper and thermal film. Both the label and print will fade with sunlight and heat. Do not use DK Rolls for outdoor use that requires durability.
- ⓘ Depending on the area, material, and environmental conditions, the label may unpeel or become irremovable, the color of the label may change or be transferred to other objects. Before applying the label, check the environmental condition and the material. Test the label by affixing a small piece of it to an inconspicuous area of the intended surface.

General Precautions**■ The Machine**

- The machine is a precision machine. Do not drop, hit or otherwise bang the machine.
- The machine may malfunction if left near a television, radio, etc. Do not use the machine near any machine that can cause electromagnetic interference.
- Do not insert any objects into or block the label output slot, USB port, Serial port or LAN port.
- Use only the USB Interface Cable included with the machine.
- When not in use for an extended period, remove the DK Roll from the machine.
- Do not attempt to print labels while the DK Roll cover is open.

■ DK Rolls (DK Labels and DK Tapes)

- Use only genuine Brother accessories and supplies (with   marks). Do not use any unauthorized accessories or supplies.
- If the label is attached to a wet, dirty, or oily surface, it may peel off easily. Before applying the label, clean the surface to which the label will be applied.
- As DK Rolls use thermal paper and thermal film, ultraviolet rays, wind, and rain may cause the color of the label to fade and the ends of the label to peel off.
- Do not expose the DK Rolls to direct sunlight, high temperatures, high humidity, or dust. Store in a cool, dark place. Use the DK Rolls soon after opening the package.
- Scratching the printed surface of the label with your finger nails or metal objects, or touching the printed surface with hands dampened by water, sweat, or medicated cream, etc., can cause the color to change or fade.
- Do not apply labels to any persons, animals, or plants.

- As the end of the DK Roll is designed to not adhere to the label spool, the last label may not be cut properly. If this happens, remove the remaining labels, insert a new DK Roll, and reprint the last label.

Note: To account for this, the number of DK Labels included on each DK Roll may be more than indicated on the package.

- If a label is removed after being applied to a surface, some portion of the label may remain. Remove the remaining portion before attaching a new label.
- Some DK Rolls use permanent adhesive for their labels. These labels cannot be easily peeled off once attached.
- Prior to using CD/DVD labels, be sure to follow the instructions in your CD/DVD player's instruction guide regarding applying CD/DVD labels.
- Do not use CD/DVD labels in a slot loading CD/DVD player, for example a CD player in a car where the CD is slid into a slot in the CD player.
- Do not peel off the CD/DVD label once it is applied to the CD/DVD, a thin surface layer may come off, resulting in damage to the disk.
- Do not apply CD/DVD labels to CD/DVD disks designed for use with ink jet printers. Labels peel off these disks easily and using disks with peeled labels can result in loss or damage of data.
- When applying CD/DVD labels, use the applicator included with the CD/DVD label rolls. failure to do so could cause damage to the CD/DVD player.
- Users shall take full responsibility for applying CD/DVD labels. Brother accepts no responsibility for any loss or damage of data caused by the inappropriate use of CD/DVD labels.

■ CD-ROM and Software

- Do not scratch or subject the CD-ROM to high or low temperatures.
- Do not put heavy objects on the CD-ROM or apply force to the CD-ROM.
- The software contained on the CD-ROM is meant for use with the machine only. See the License on the CD for details. This software may be installed on multiple computers for use in an office, etc.

1 Unpacking the QL-1050/1060N

Check that the package contains the following before using the printer. If any item is missing or damaged, contact your Brother dealer.

QL-1050/1060N

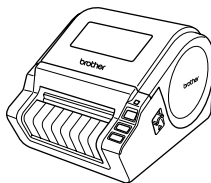

USB cable

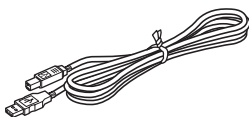

User's Guide

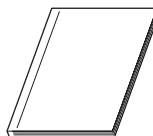

CD-ROM



DK Label & Tape Guide

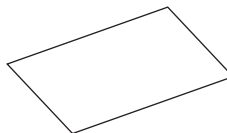

AC Power cord



Label tray

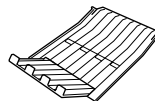

DK Roll (Starter roll)

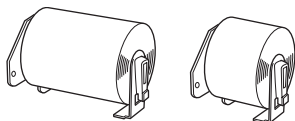

The QL-1050/1060N includes two starter rolls of:

- DK Die-cut
4" X 6" (102mm x 152mm) Labels
- DK Continuous Paper Tape
2-3/7" (62mm)

2 Parts Description

Main Printing Unit

■Front

DK Roll compartment cover

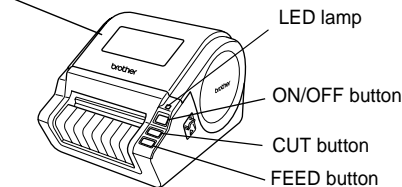

■Rear

<QL-1050>

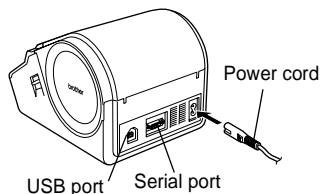

<QL-1060N>

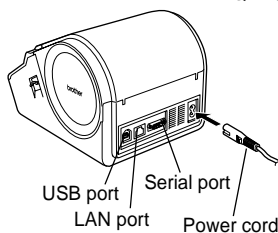

3 Installing the DK Roll

- 1** Press and hold the ON/OFF button to turn the QL label printer off. Pull up the left and right levers on the machine under the top cover, and open the cover.

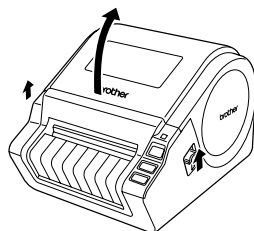

- 2** Put the spool into the spool guides in the DK Roll compartment.

- ⓘ
- Make sure that the spool arms are inserted firmly in the spool guides on the left and right.
 - Insert the spool of the DK Roll along the spool guide of the printer.

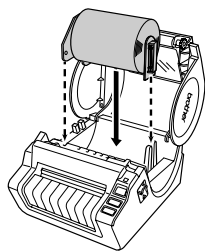

3 Thread the end of the DK Roll into the slot until it can be seen from the other side.

-  When unable to thread the end of the DK Roll into the slot, thread it as far as possible, and then close the cover. Press the ON/OFF button to turn the QL label printer on, and then press the FEED button to set the roll.

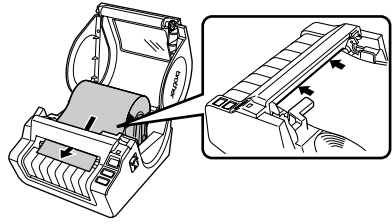

4 Close the DK Roll compartment cover until it clicks on both sides.

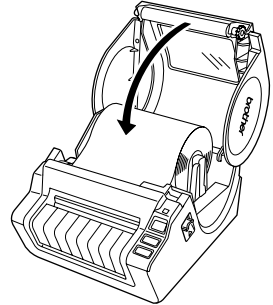

4 Connecting the Power Supply

Connect the power cord to the QL label printer and then plug the power cord into a 120V AC electrical outlet.

- ⚠ • Check that the electrical outlet is 120V AC before plugging the power cord.
- Unplug the power cord from the electrical outlet after you have finished using the QL-1060N.
- Do not pull the power cord when unplugging it from the electrical outlet. The wire in the power cord may become damaged.
- Do not connect the QL label printer to the computer until directed to do so when installing the printer driver. For how to install the printer driver and software, refer to → "Software installation Guide".

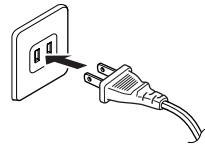

5 Attaching the Label Tray

The machine contains a label tray which can hold up to 10 individual label sheets.

As shown in the right hand illustration, attach the label tray to the front face of the machine.

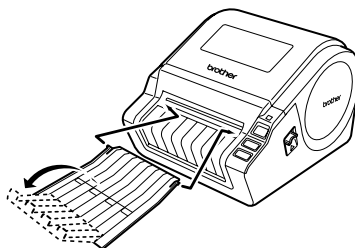

- ⚠ • When printing more than 10 labels continuously using the auto cut function, remove the paper guide to prevent a paper jam.

6 Using the Interface Cable

Serial (RS-232C) cables and Network (Ethernet) cables are not standard accessories.

Use the appropriate cable for your type of interface.

- USB Interface Cable
Use the enclosed interface cable.
- RS-232C (Serial) Cable (Windows® only)
The pin assignments for the serial cables (RS-232C cables) which can be used with this machine are shown in the table below. You can purchase the cables at an electronics store. Do not use an interface cable that is longer than 6 feet (2.0 meters).

Brother QL label printer
(D-sub female, lock screw #4-40 inch screw)

PC
(D-Sub9P female)

Signal Name	Pin Number	Pin Assignments	Pin Number	Signal Name
DCD	1		1	DCD
RXD	2		2	RXD
TXD	3		3	TXD
DTR	4		4	DTR
GND	5		5	GND
DSR	6		6	DSR
RTS	7		7	RTS
CTS	8		8	CTS
RI	9		9	RI

- ⚠ • It is not possible to connect a RS-232C cable and USB cable to the printer at the same time.
- The RS-232C serial connector part of this equipment is not Limited Power Source.

- Network Cable (QL-1060N only)
Use a straight-through Category5 (or greater) twisted-pair cable for 10BASE-T or 100BASE-TX Fast Ethernet Network.

Important

- The enclosed USB interface cable should be used in order to ensure compliance with the limits for EMC.
 - A shielded interface cable that is no longer than 6 feet (2 meters) should be used in order to ensure compliance with the limits for EMC.
 - Changes or modifications not expressly approved by Brother Industries, Ltd. could void the user's authority to operate the equipment.
- ⓘ • Caution for LAN connection (QL-1060N only)
Connect this product to a LAN connection that is not subjected to overvoltages.

1 Installing the Software for QL-1050

The procedure for installing them varies depending on the OS of the computer. Install procedure is subject to change without notice.

- ⚠ Please note: It is important you do not connect the printer to the computer until directed to do so.

1. When using Microsoft® Windows®

This section explains how to install the P-touch Editor 5.0, P-touch Address Book 1.1, Printer Driver, and Software User's Guide as a whole.

The following is the example for Windows Vista®.

- 1** Start the computer and put the CD-ROM into the CD-ROM drive.
 📁 If it does not start up automatically, open the files on the CD-ROM and double click on "Setup.exe".



2 Click "Standard Installation".

📁 Installation items:

- ① Standard Installation**
P-touch Editor 5.0,
P-touch Address Book 1.1,
Printer Driver, and
User's Guide (PDF)
- ② Custom Installation**
P-touch Editor 5.0,
P-touch Address Book 1.1,
Printer Driver, or Software User's Guide (PDF)
- ③ Display User's Guide**
The Software User's Guide (PDF)
- ④ Adobe Reader Download**
Link to the download page for Adobe® Reader® will be displayed.



- 3** Read the license agreement and click [Yes] if you agree with the terms and conditions.



- 4** Follow the on-screen instructions.



5 Put a check mark in the box next to the Add-In programs you want to install, and click [Next].

Follow the on-screen instructions.

! Make sure that you closed all Microsoft® Office applications.

✍ For details on the Add-in, see the "Software User's Guide (PDF)".

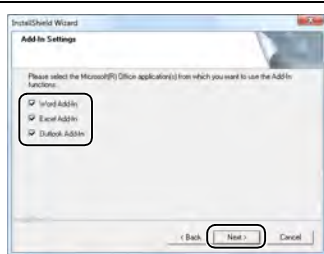

6 Select the desired model, and then click [OK]. Follow the on-screen instructions of the Printer Driver installation.

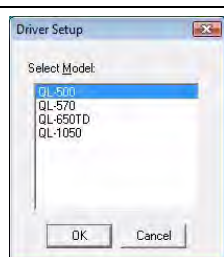

7 When instructed, connect the printer to finish the printer driver installation.

- For USB installation, it is important you do not connect the printer to the computer until directed to do so.
- Before connecting the USB interface cable, remove the caution label affixed to the USB port of the machine.

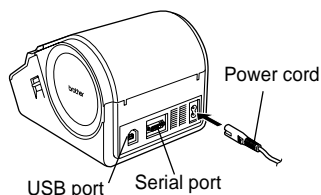

8 Select a registration method and click [Next].

- If you choose "Yes, display the page", you will go to the online user registration page before finishing the installation. (recommended)
- If you choose "No, do not display the page", you will continue the installation.

9 Click [Finish].

The software installation is now complete.

✍ When you are asked to restart the computer, choose "Restart" and click [Finish].

10 Start the software.

- Click [Start] - [All Programs] - [Brother P-touch] - [P-touch Editor 5.0] to start P-touch Editor.
- Click [Start] - [All Programs] - [Brother P-touch] - [P-touch Address Book 1.1] to start P-touch Address Book.

✍ For details on software, see → "Software User's Guide".

You can find the Software User's Guide by clicking [Start] - [ALL Programs] - [Brother P-touch] - [Manuals] - [QL-Series] - [Software User's Guide].

2. When using Mac OS®

This section explains how to install the P-touch Editor 5.0, Fonts, Auto Format Templates, Clip Art, and Printer Driver. After installing the Printer Driver, it also explains how to set it for the machine.

- ✎ • Until the installation of printer driver is completed, do not connect the machine to Macintosh®. If it has been connected to it, pull out the USB cable from Macintosh®.
- When installing it, log in as the administrator.

Here explains the example of Mac OS® X 10.5.7. In the following steps, you will see QL-XXX.

Read "XXX" as your printer name. The printer names in the following screens may differ from your purchased printer name.

- 1** Start up Macintosh®, and insert the CD-ROM into CD-ROM drive.
Double click [QL_Series] (CD-ROM) icon.



- 2** Click [Mac OS X] folder and double click [QL-XXX Driver.pkg].
Follow the on-screen instructions.



- 3** After the installation is completed and the screen shown below is displayed, click [Close].

The installation of printer driver is completed.
Next, install the P-touch Editor 5.0.

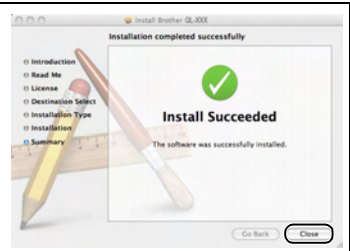

- 4** Double click [P-touch Editor 5.0 Installer.mpkg] in [Mac OS X] folder.

P-touch Editor 5.0 Installer starts up. Follow the on-screen instructions.



- 5** When the installation is completed and the message "Click Restart to finish installing the software" is displayed, click [Restart].

Macintosh® is restarted.
The installation of software is completed.

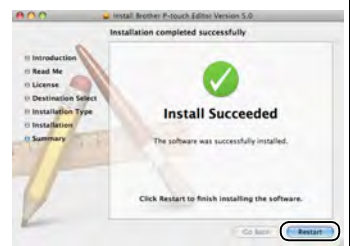

6 After restarting the computer, connect your printer to the computer by using the USB cable, and then turn on the printer.

- ! Before connecting the USB interface cable, remove the caution label affixed to the USB port of the machine.
- If you are connecting the printer to Macintosh® via a USB hub, it may not be detected correctly. If so, connect the printer directly to the USB port on Macintosh®.

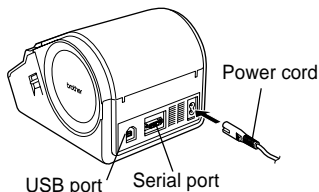

7 (For Mac OS® X 10.3.9 - 10.4.x) Double click the drive where Mac OS® X is installed, and click in order of [Applications]-[Utilities]-[Printer Setup Utility].
 (Mac OS® X 10.5.x-10.6) Click in order of [Apple menu]-[System Preferences], and click [Print & Fax].

8 For Mac OS® X 10.3.9 - 10.4.x
 Click [Add] and choose USB at the top of the screen.
 Choose "QL-XXX" from the list and click [Add] again to add the printer to the "Printer List".
 For Mac OS® X 10.5.x - 10.6
 Choose "Brother QL-XXX" from the list and click [Add] / + to add the printer to the "Printer List" / "Print & Fax".

9 When the screen returns to [Printer List / Print & Fax] screen, check the "QL-XXX" is added, and close [Printer List / Print & Fax] screen. Now you can use the machine.



For details on software, see the P-touch Editor Help.

2 Installing the Software for QL-1060N

The procedure for installing them varies depending on the OS of the computer. Install procedure is subject to change without notice.

- ⓘ Please note: It is important you do not connect the printer to the computer until directed to do so.

1. When using Microsoft® Windows®

This section explains how to install the P-touch Editor 5.0, P-touch Address Book 1.1, Printer Driver, and Software User's Guide as a whole. The following is the example for Windows Vista®.

- 1** Start the computer and put the CD-ROM into the CD-ROM drive.
 📄 If it does not start up automatically, open the files on the CD-ROM and double click on "Setup.exe".

2 Click "Standard Installation".

📄 Installation items:

1 Standard Installation

P-touch Editor 5.0,
 P-touch Address Book 1.1,
 Printer Driver, Software User's
 Guide (PDF), and Network User's
 Guide (PDF)

2 Custom Installation

P-touch Editor 5.0,
 P-touch Address Book 1.1,
 Printer Driver, Software User's Guide (PDF), and Network User's Guide
 (PDF)

3 Utility Installation

BRAdmin Light

4 User's Guide

Software User's Guide (PDF), Network User's Guide (PDF), and link to the
 download page for Adobe® Reader®.



- 3** Read the license agreement and click [Yes] if you agree with the terms and conditions.

- 4** Follow the on-screen instructions.

5 Put a check mark in the box next to the Add-In programs you want to install, and click [Next].

Follow the on-screen instructions.

! Make sure that you closed all Microsoft® Office applications.

📄 For details on the Add-in, see the "User's Guide (PDF)".

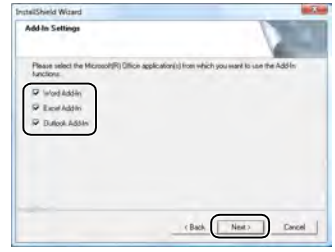

6 Select the desired model, and then click [OK]. Then, choose your connection method and click [Next].

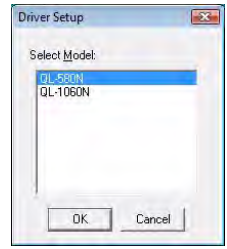

■ For USB interface cable users

7-1 Choose Local Printer with USB cable and click [Next].



7-2 Follow the on-screen instructions. When this screen appears, make sure to turn on the power. Connect the USB interface cable to your computer, and then connect it to the machine.

Now, go to step 8 on Page 19.

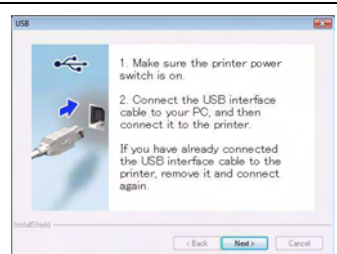

■For Network interface cable users

7-1 Choose Brother Peer-to-Peer Network Printer, and then click [Next].

 Check that LAN cable and the machine are connected.

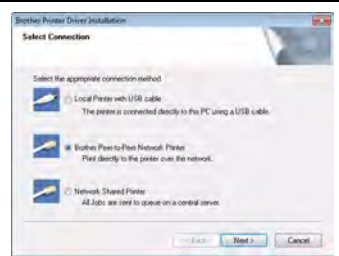

7-2 Choose Search the network for devices and choose from a list of discovered devices (Recommended). Or enter your machine's IP address or its node name. Click [Next].

 You can find your printer's IP address and the node name by printing out the Printer Settings Page, please refer to the NETWORK USER'S GUIDE (PDF) for details.

7-3 Choose your printer.

Now, go to step 8 on Page 19.

■For shared network printer users

7-1 Choose Network Shared Printer, and then click [Next].

 Check that LAN cable and the machine are connected.

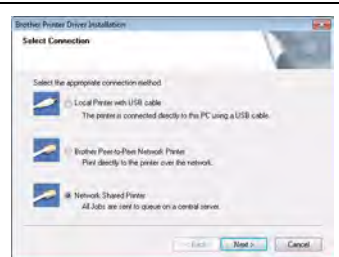

7-2 Choose your printer's queue, and then click [OK].

 Contact your administrator if you do not know the location or the name of the printer in the network

8 Click [Next].

- If you choose "Yes, display the page", you will go to the online user registration page before finishing the installation. (recommended)
- If you choose "No, do not display the page", you will continue the installation.

9 Click [Finish].

10 Start the software.

- Click [Start] - [All Programs] - [Brother P-touch] - [P-touch Editor 5.0] to start P-touch Editor.
- Click [Start] - [All Programs] - [Brother P-touch] - [P-touch Address Book 1.1] to start P-touch Address Book.



For details on software, see → "User's Guide (PDF)".

You can find the User's Guide (PDF) by clicking [Start] - [ALL Programs] - [Brother P-touch] - [Manuals] - [QL-Series-N] - [Software User's Guide].

■ Installing the BRAdmin Light configuration utility for Windows

The BRAdmin Light is a utility for initial setup of Brother network connected devices. It can also search for Brother products on your network, view the status and configure basic network settings, such as IP address.

For more information on BRAdmin Light, visit us at <http://solutions.brother.com>.



- If you require more advanced printer management, use the latest Brother BRAdmin Professional utility version that is available as a download from <http://solutions.brother.com>.
- If you are using Personal Firewall software, BRAdmin Light may fail to detect the unconfigured device. In that case, disable your Personal Firewall software, try BRAdmin Light again. Re-start your Personal Firewall software after the address information is set.

1 Click Utility Installation.



This screen is the same screen as you see when you insert the CD-ROM.



2 Click BRAdmin Light and follow the on-screen instructions.



If the Windows Firewall is enabled on your PC, the message "Do you wish to add this application to the list of exceptions?" appears. Check your PC environment and choose Yes or No.

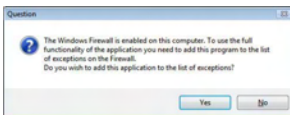

■ Setting your IP address, Subnet Mask and Gateway using BRAdmin Light

1 Click [Start]-[All Programs]-[Brother]-[BRAdmin Light]. BRAdmin Light will search for new devices automatically.



If you have a DHCP/BOOTP/RARP server in your network, you don't have to do the following operation. Because the print server will automatically obtain its IP address.

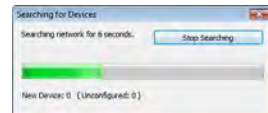

2 Double-click the unconfigured device.

 The default password is "access."



3 Choose STATIC for the Boot Method. Enter the IP Address, Subnet Mask and Gateway, and then click [OK].

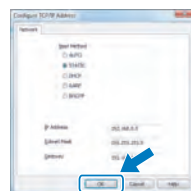

4 The address information will be saved to the printer.

2. When using Mac OS®

This section explains how to install the P-touch Editor 5.0, Fonts, Auto Format Templates, Clip Art, and Printer Driver. After installing the Printer Driver, it also explains how to set it for the machine.

- ❗ • Until the installation of printer driver is completed, do not connect the machine to Macintosh®. If it has been connected to it, pull out the USB interface cable/Network interface cable from Macintosh®.
- ✍ • When installing it, log in as the administrator.

Here explains the example of Mac OS® X 10.5.7. In the following steps, you will see QL-XXX. Read "XXX" as your printer name. The printer names in the following screens may differ from your purchased printer name.

- 1** Start up Macintosh®, and insert the CD-ROM into CD-ROM drive.
Double click [QL_Series] (CD-ROM) icon.



- 2** Click [Mac OS X] folder and double click [QL-XXX Driver.pkg].
Follow the on-screen instructions.



- 3** After the installation is completed and the screen shown below is displayed, click [Close].
The installation of printer driver is completed.
Next, install the P-touch Editor 5.0.

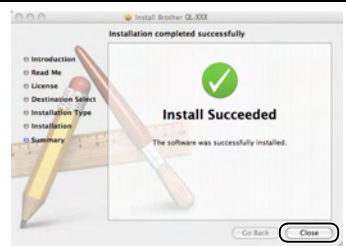

- 4** Open [Brother OL-XXX Driver] in [Mac OS X] folder.
Double click [P-touch Editor 5.0 Installer.mpkg] in [your OS name].
P-touch Editor 5.0 Installer starts up. Follow the on-screen instructions.



- 5** When the installation is completed and the message "Click Restart to finish installing the software" is displayed, click [Restart].

The Macintosh® is restarted.
The installation of software is completed.

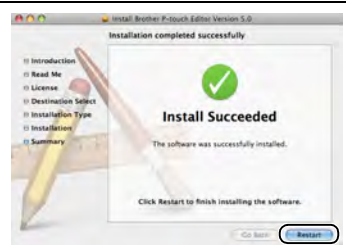

6 After restarting the computer, connect the USB/LAN cable to the machine.

⚠ As the caution label is put on the USB port of the machine, remove it and then connect the USB cable.

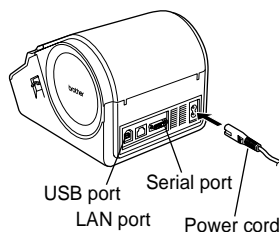

7 Connect the USB/LAN cable to the USB/LAN port of Macintosh®. Press ON/OFF button (⏻) of the machine to turn on the power.

✍ When connecting the machine to Macintosh® via USB hub, it may not be connected correctly. At that time, connect the machine directly to the USB port of Macintosh®.

8 (Mac OS® X 10.3.9 - 10.4.x) Double click the drive where Mac OS® X is installed, and click in order of [Applications] - [Utilities] - [Printer Setup Utility].

(Mac OS® X 10.5.x - 10.6) Click in order of [Apple menu] - [System Preferences], and click Print & Fax. Then click .

■For USB interface cable users

9 (Mac OS® X 10.3.9) Click Add and choose USB at the top of the screen.

Choose QL-XXX from the list and click Add again to add the printer to the Printer Setup Utility.

(Mac OS® X 10.4.x - 10.6) Click Add/.

Choose QL-XXX from the list and click Add to add the printer to the [Printer Setup Utility/Print & Fax].

✍ For Mac OS® X 10.4.x, click Add and add the printer with the BRPTUSB connection. (If you do so, an error dialog appears when an printing error occurs.) Set the appropriate printer name.

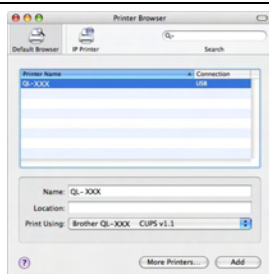

Now, go to step 10.

■For Network interface cable users (Simple Network Configuration)

- 9-1** Click Add.
 (Mac OS® X 10.3.9) Make the selection shown right.
 (Mac OS® X 10.4.x - 10.6) Go to the next step.

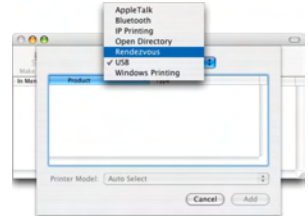

- 9-2** Choose QL-XXX from the list and click Add again to add the printer to the Printer Setup Utility.

(Mac OS® X 10.3.9)

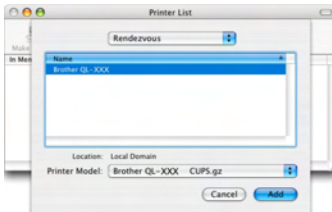

(Mac OS® X 10.4.x)

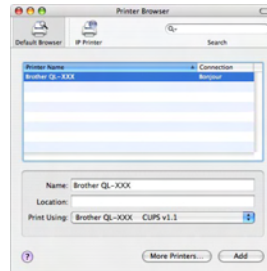

(Mac OS® X 10.5.x-10.6)

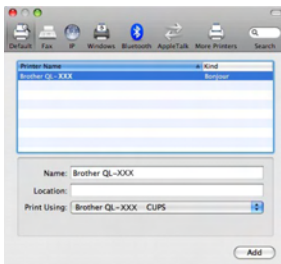



Now, go to step 10.

■For Network interface cable users (Manual Network Configuration)

9 (Mac OS® X 10.3.9) Click Add and choose IP Printing at the top of the screen. Enter the IP address of the printer into the Printer Address box. Choose QL-XXX from the list and click Add again to add the printer to the Printer Setup Utility.

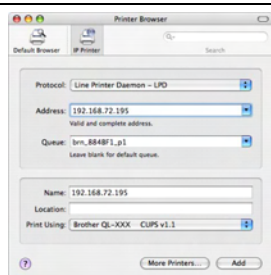
(Mac OS® X 10.4.x - 10.6) Click Add and choose IP Printer / IP at the top of the screen. Enter the IP address of the printer into the Address box. Choose QL-XXX from the list and click Add again to add the printer to the Printer Setup Utility.



 When specifying the Queue Name, use the value BRNxxxxxxxxxxxxx at where xxxxxxxxxxxxxx is the Ethernet address.

10 When the screen returns to the [Printer List / Print & Fax] screen, check that “QL-XXX” is added, and close the [Printer List / Print & Fax].

Now you can use the machine.

 For details on software, see the P-touch Editor Help.

■Installing the BRAdmin Light configuration utility for Mac®

The BRAdmin Light is a utility for initial setup of Brother network connected devices. It can also search for Brother products on your network, view the status and configure basic network settings, such as IP address.

For more information on BRAdmin Light, visit us at <http://solutions.brother.com>.

 If you are using Personal Firewall software, BRAdmin Light may fail to detect the unconfigured device. In that case, disable your Personal Firewall software, try BRAdmin Light again. Re-start your Personal Firewall software after the address information is set.

1 Double click [BRAdmin Light.pkg] in the [Mac OS X] folder.

The BRAdmin Light Installer starts up. Follow the on-screen instructions.



- 2** When the installation is completed and the message “The Software was successfully installed.” is displayed, click [Close].
The installation of BRAdmin Light is completed.

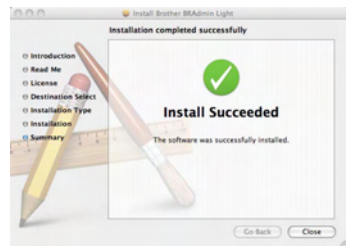

■Setting your IP Address, Subnet Mask and Gateway using BRAdmin Light

- 1** Click [Library]-[Printers]-[Brother]-[P-touch Utilities]-[BRAdmin Light.jar].

BRAdmin Light will search for new devices automatically.

-  If you have a DHCP/BOOTP/RARP server in your network, you don't have to do the following operation, as the print server will automatically obtain its IP address.



- 2** Double-click the unconfigured device.

-  The default password is "access."

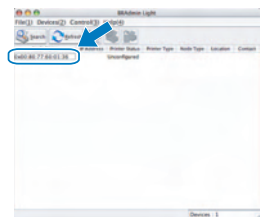

- 3** Choose STATIC for the Boot Method. Enter the IP Address, Subnet Mask and Gateway, and then click [OK].

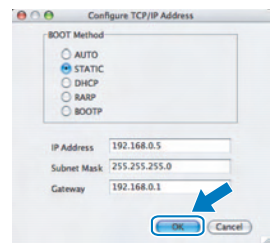

- 4** The address information will be saved to the printer.

3 Uninstalling Software and Printer Driver

This section describes how to uninstall the software and printer driver. In the following steps, you will see XX-XXXX. Read "XX-XXXX" as your printer name.

Uninstalling P-touch Editor

1 For Windows® XP

From [Control Panel], go to [Add or Remove Programs].
The [Add or Remove Programs] dialog appears.

For Windows Vista®/Windows® 7

From the [Control Panel], go to [Programs] and open [Programs and Features].
The [Uninstall or change a program] window appears.

2 For Windows® XP

Choose "Brother P-touch Editor 5.0", and click [Remove].

For Windows Vista®/Windows® 7

Choose "Brother P-touch Editor 5.0", and click [Uninstall].

3 Click [OK].

The uninstall operation starts. After the software is removed from your computer, the [Maintenance Complete] dialog box appears.

4 Close the [Add or Remove Programs] (XP) / [Programs and Features] (Windows Vista®/Windows® 7) dialog.

P-touch Editor has been uninstalled.

 The Software User's Guide (PDF) and Network User's Guide (PDF) (TD-4100N only) can also be uninstalled by following the same procedure.

Uninstalling the Printer Driver

1 Turn off the printer.

2 For Windows® XP

From [Control Panel], go to [Printer and other hardware], open [Printer and Faxes] Window.

For Windows Vista®

From [Control Panel], go to [Hardware and Sound] and open [Printers].

For Windows® 7

Click the , go to [Devices and Printers].

 For details, see Windows® Help.

3 For Windows® XP
Choose "Brother XX-XXXX", and click [File]-[Delete].

For Windows Vista®/Windows® 7
Choose "Brother XX-XXXX", right click on the icon, and then click [Delete]
(Windows Vista®)/ [Remove device] (Windows® 7).

4 For Windows® XP
Go to [File]-[Server Properties].

For Windows Vista®
In the [Printers] window, right click and go to [Run as administrator]-[Server Properties...].
If the [Authorization confirmation] dialog appears, click [Continue]. If the [User Account Control] dialog appears, enter the password and click [OK].

For Windows® 7
Choose [Fax] or [Microsoft XPS Document Writer] in the [Devices and Printers] window, and then click [Print server properties], which appears in the menu bar.

5 For Windows® XP
Click the [Drivers] tab and choose "Brother XX-XXXX". Then, click [Remove].

For Windows Vista®
Click the [Drivers] tab and choose "Brother XX-XXXX". Then, click [Remove...].







For Windows® 7
Click the [Drivers] tab, and then click [Change Driver Settings].
(If a User Account Control message appears, type in the password, and then click [OK]).
Choose "Brother XX-XXXX", and then click [Remove...].

6 For Windows® XP
Go to step 7.

For Windows Vista®/ Windows® 7
Choose [Remove driver and driver package], and then click [OK].

7 Close the [Print Server Properties] window.
The Printer Driver has been uninstalled.

1 Status LED Indications

Lamp	Condition
Not lit 	Power is OFF.
Lamp is Green 	Power is ON.
Green lamp is flashing 	Receiving the data from PC.
Lamp is Orange 	The roll cover is opened. Close the roll cover properly.
Orange lamp is flashing 	Cooling (Wait for temperature of print head to lower)
Lamp is Red 	Activating the boot.
Red lamp is flashing 	Indicates one of the following errors. <ul style="list-style-type: none"> • Label sensor error (End of DK Roll or label jam) • Incorrect DK Roll installed • Transmission error

2 Maintenance

Maintenance of the machine may be carried out as required. However, some environments require that maintenance must be done more frequently (e.g. in dusty conditions).

■ Print head maintenance

The DK Roll (thermal printing paper type) used with the machine is designed to clean the print head automatically. When the DK Roll passes the print head during printing and label feeding, the print head is cleaned. If the print head is not cleaned thoroughly use a cotton swab and wipe the head.

■ Roller maintenance

Cut the DK label and remove the backing paper of the label. Then, put the adhesive side of the label against the roller and remove the dirt.

■ Label outlet maintenance

If glue accumulates on the label outlet and the machine becomes jammed, disconnect the power plug from the machine and clean the label outlet with a cloth dipped in isopropyl alcohol.

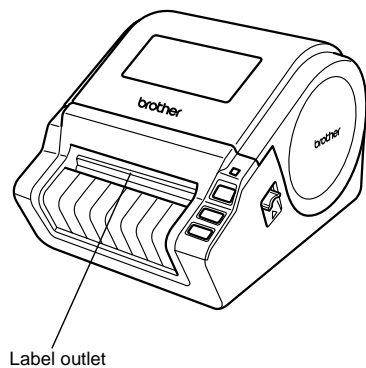
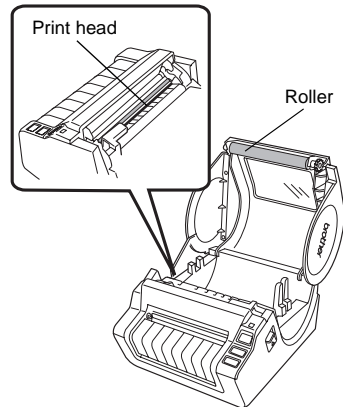

3 Troubleshooting

If the problems occur while using this machine, the following may help you to solve the problems.

■ Potential types of problems

Problem	Solution
The Brother QL label printer does not print, or a printing error is received.	<ul style="list-style-type: none"> • Is the cable loose? Check that the cable is connected securely. • Is the DK Label or DK Tape roll installed correctly? If not, remove the DK Roll and reinstall. • Is there enough label/tape roll remaining? Check that there is enough label/tape roll remaining. • Is the DK Roll compartment cover open? Check that the DK Roll compartment cover is closed. • Has a print error or transmission error occurred? Turn off the Brother Label Printer and on again if the problem still occurs, contact Brother Customer Service at 1-877-BROTHER.
The Status LED lamp is not lit.	<ul style="list-style-type: none"> • Is the power cord plugged in correctly? Check that the power cord is plugged in. If inserted, try plugging it into another electrical outlet. * If the power button still does not light up, contact Brother Customer Service at 1-877-BROTHER.
The printed label contains streaks or poor quality characters, or the label is not fed correctly.	<ul style="list-style-type: none"> • Is the print head or roller dirty? While the print head generally remains clean under normal use, lint or dirt from the roller may become stuck on the printer head. If this occurs, clean the roller. For details, see → "Roller maintenance" in page 31.
A data transmission error appears on the personal computer screen.	<ul style="list-style-type: none"> • Is the correct port chosen? Check that the correct port is chosen from the "Print to the following port" list in the Printer Properties dialog box. • Is the Brother Label Printer in cooling mode (the LED lamp is flashing orange)? Wait until the LED lamp stops flashing and then try printing again. • Is someone printing via the network? If you try to print while other users are printing large amounts of data, the printer is unable to accept your print job until the printing is finished. In such situations, execute the print job again after the other jobs are completed.
Labels are jammed in the cutter or are not ejected correctly after printing.	<ul style="list-style-type: none"> • Is there dirt or lint on the roller preventing it from rolling freely? For details, see → "Roller maintenance" in page 31
The label is not ejected properly after printing.	<ul style="list-style-type: none"> • Check that the ejection path of the label is not blocked. • Check that the DK Label or DK Tape roll is set properly by removing the DK Label or DK Tape roll and reinstalling • Ensure that the DK Label or DK Tape roll compartment cover is closed properly.
The print quality is poor	<ul style="list-style-type: none"> • Is there dirt or lint on the roller preventing it from rolling freely? Clean the roller using the cleaning sheet (available separately). For details, see → "Roller maintenance" in page 31.
After replacing the Roll while the Add-In feature was activated, the layout style was not updated.	<ul style="list-style-type: none"> • Close the P-touch Editor to exit the Add-In, and reactivate the Add-In.

Problem	Solution
<p>The Add-in feature icon is not displayed on Microsoft® Word.</p>	<ul style="list-style-type: none"> • Is Microsoft® Word started up from Microsoft® Outlook®? • Is Microsoft® Word chosen for the editor usually used for Microsoft® Outlook®? <p>Due to the limitation of the program, the Add-in feature of Microsoft® Word is unable to be used with the above settings. Quit Microsoft® Outlook®, and restart Microsoft® Word.</p>
<p>Cutter error</p>	<ul style="list-style-type: none"> • If the cutter error occurs, keep the DK roll compartment cover closed and press ON/OFF button. The cutter moves back to the normal position and turns the machine OFF automatically. After the machine is OFF, inspect the cutter unit and remove the paper jam.
<p>The printed bar code cannot be read.</p>	<ul style="list-style-type: none"> • Set the label vertical to the print head as shown below. <div data-bbox="479 453 986 603" style="text-align: center;"> <p>The diagram illustrates the correct orientation for printing a barcode. A rectangular 'Label exit slot' is shown at the top. Below it, a 'Print head' is depicted as a horizontal oval. A thick black arrow points downwards from the slot towards the print head, labeled 'Recommended print direction'. A barcode is printed on a label that is oriented vertically, passing through the print head.</p> </div> <ul style="list-style-type: none"> • Some types of scanner are not able to read the bar code. Try using another scanner. • We recommend printing the Bar code with Print Quality options set to "Give priority to print quality". <p>Windows® XP: To change the Print Quality options, open the printer properties from [Control Panel]-[Printer and other hardware]-[Printer and Faxes], right-clicking the printer whose settings are to be changed, then selecting [Properties]. Then, in the [General] tab, click [Printing Preferences...].</p> <p>Windows Vista®: To change the Print Quality options, open the printer properties by going to [Control Panel]-[Hardware and Sound]-[Printers], right-clicking the printer whose settings are to be changed, then selecting [Properties]. Then, in the [General] tab, click [Printing Preferences...].</p> <p>Windows® 7: To change the Print Quality options, open the printer properties by going to [Devices and Printers], right-clicking the printer whose settings are to be changed, and selecting [Printer properties]. Then, in the [General] tab, click [Preferences...].</p>
<p>I want to reset the printer/delete the data transferred from PC. (QL-1060N only)</p>	<ul style="list-style-type: none"> • To reset the machine, press and hold the ON/OFF button to switch the machine OFF. Then, hold down the ON/OFF button for two seconds. Continue holding down the ON/OFF button, and press the CUT button six times. The machine will then reset. All the transferred data from the PC will be deleted and the machine will be reset to factory setting.
<p>I want to cancel the current printing job. (QL-1060N only)</p>	<ul style="list-style-type: none"> • Make sure that the printer is ON, and press ON/OFF button.

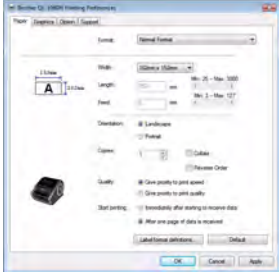
Problem	Solution
<p>When printing via the USB cable, the printer repeatedly pauses and then continues printing. (QL-1060N only)</p>	<ul style="list-style-type: none"> • Is the printer set for sequential printing? If so, set print mode to buffered printing. (Open printer properties from [Control Panel]-[Printer and FAX] and click [Printing Preferences...] button in the [General] tab. Choose the option "After one page of data is received".) • An alternative solution is to disconnect the LAN cable until USB printing is completed. 

4 Main Specifications

■ Product specifications

Items		Specifications
Display		LED lamp (green, red, orange)
Print	Printing method	Direct thermal printing via thermal head
	Speed of printing	Max. 4.3 inch (110 mm)/sec, Max. 69 labels/min. (Standard Address Labels) (When connecting USB cable)
	Print head	300 dpi/1296 dot
	Max. printing width	3.9 inch (98.6 mm)
	Min. printing length	1 inch (25.4 mm)
Cutter		Durable automatic cutter
Button		ON/OFF button (⏻), FEED button, CUT button
Interface		USB, Serial (RS-232C)* ¹ , 10/100BASE-TX Wired Ethernet* ²
Power supply		120V AC 60 Hz 1.8 A
Size (W × D × H)		6.7" (170 mm) × 8.7" (222 mm) × 5.8" (148 mm)
Weight		QL-1050: Approx. 3.7 lb (1.69 kg) (Without DK Rolls) QL-1060N: Approx. 3.8 lb (1.73 kg) (Without DK Rolls)

*¹ Windows® only

*² QL-1060N only

■ Operating environment

Items		Specifications
OS	Windows®* ¹	Windows® XP/Windows Vista®/Windows® 7 Windows Server® 2003 ⁴ /2008 ⁴ /2008R2 ⁴ (Pre-installed device)
	Macintosh®	Mac OS® X 10.3.9 - 10.6
Interface	Windows®	Serial (RS-232C)* ³ , USB port (USB Spec. 1.1 or 2.0 protocol), 10/100BASE-TX Wired Ethernet
	Macintosh®	USB port (USB Spec. 1.1 or 2.0 protocol), 10/100BASE-TX Wired Ethernet
Hard Disk	Windows®	Disk space more than 70 MB* ²
	Macintosh®	Disk space more than 100 MB* ²
Memory	Windows®	Windows® XP: More than 128 MB Windows Server® 2003 ⁴ : More than 256 MB Windows Vista®/Windows Server® 2008 ⁴ /2008 R2 ⁴ : More than 512 MB Windows® 7: More than 1 GB (32-bit) or 2GB (64-bit)
	Macintosh®	Mac OS® X 10.3.9: More than 128 MB Mac OS® X 10.4.x: More than 256 MB Mac OS® X 10.5.x: More than 512 MB Mac OS® X 10.6: More than 1 GB
Monitor	Windows®	SVGA, high color or higher graphics card
	Macintosh®	More than 256 colors
Others		CD-ROM drive

Items	Specifications
Operating temperature	50°F to 95 °F (10°C to 35°C)
Operating humidity	20% to 80% (without condensation)

*1 The computer should meet Microsoft®'s recommendations for the OS installed.

*2 Required available space when installing the software with all of the options.

*3 The RS-232C interface is required when printing with ESC/P commands.

*4 QL-1060N only

Accessories (For USA Only)

Brother recommends the use of genuine Brother accessories with the Brother QL-1050/1060N.

The use of other products may effect the print quality or may damage the Brother QL-1050/1060N. The following supplies and accessories are available for the Brother QL-1050/1060N and can be ordered directly from Brother should your retailer not stock them. Availability subject to change without notice.

■ DK Rolls

DK Die-cut Label

Stock No.	Description
DK-1201	Standard Address Labels, 1-1/7" × 3-1/2" (29 mm × 90 mm), 400 labels
DK-1202	Shipping Labels, 2-3/7" × 4" (62 mm × 100 mm), 300 labels
DK-1203	File Folder Labels, 2/3" × 3-7/16" (17 mm × 87 mm), 300 labels
DK-1204	Multi Purpose/Return Address Labels, 2/3" × 2-1/8" (17 mm × 54 mm), 400 labels
DK-1207	CD / DVD Film Round Labels, 2-1/3" (58 mm) Diameter, 100 labels
DK-1208	Large Address Labels, 1-1/2" × 3-1/2" (38 mm × 90 mm), 400 labels
DK-1209	Small Address Labels, 2-3/7" × 1-1/7" (62 mm × 29 mm), 800 labels
DK-1218	Round Paper Labels, 1" (24 mm) Diameter, 1000 labels
DK-1219	Round Paper Labels, 1/2" (12 mm) Diameter, 1200 labels
DK-1221	Square Paper Labels, 10/11" x 10/11" (23 mm x 23 mm), 1000 labels
DK-1240	Large Multi-Purpose Labels, 4" x 2" (102 mm x 51 mm), 600 labels
DK-1241	Large Shipping Labels, 4" x 6" (102 mm x 152 mm), 200 labels

DK Continuous Length Tape

Stock No.	Description
DK-2205	Wide Paper Tape 2-3/7" (62mm), 100 ft (30.48 M)
DK-2210	Medium Width Paper Tape 1-1/7" (29mm), 100 ft (30.48 M)
DK-2211	Medium Film Tape - White 1-1/7" (29mm), 50 ft (15.24 M)
DK-2212	Wide Film Tape - White 2-3/7" (62mm), 50 ft (15.24 M)
DK-2113	Wide Film Tape - Clear 2-3/7" (62mm), 50 ft (15.24 M)
DK-2214	Narrow Width Paper Tape 1/2" (12mm), 100 ft (30.48 M)
DK-2243	Wide Paper Tape - White 4" (102 mm), 100 ft (30.48 M)
DK-2606	Wide Film Tape - Yellow 2-3/7" (62mm), 50 ft (15.24 M)
DK-4205*	Removable Wide Paper Tape - White 2-3/7" (62mm), 100ft (30.48M)
DK-4605*	Removable Wide Paper Tape - Yellow 2-3/7" (62mm), 100ft (30.48M)

! * Removable adhesive labels can be cleanly removed from several flat, smooth surfaces.

Removing other labels, once applied, may damage label and/or surface.

brother®

QL-1050/1060N

Impresora de etiquetas

Guía del usuario

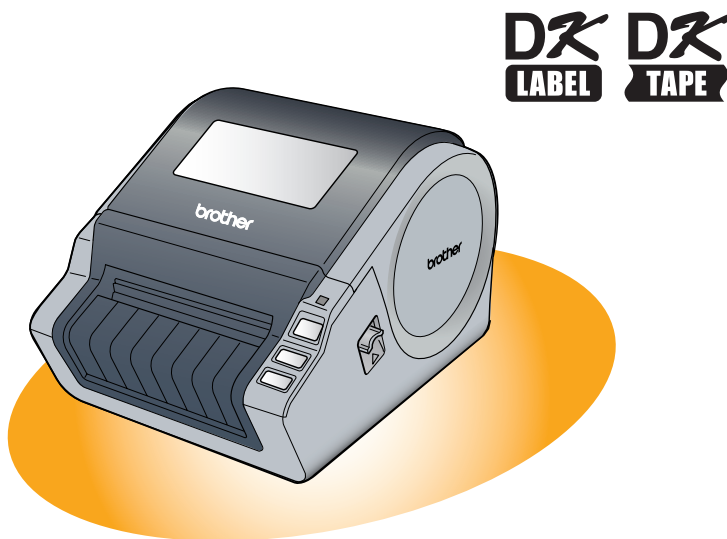

Asegúrese de leer este manual antes de usar la impresora. Le recomendamos conservar este manual a mano para referencia en el futuro.

Gracias por adquirir la impresora de etiquetas QL.
Esta guía describe brevemente cómo utilizar la impresora.
Para obtener detalles, consulte la Guía del usuario.

Es altamente recomendable que lea esta guía detenidamente antes de utilizar la impresora y consérvela a mano para futuras consultas.

Para obtener el máximo de nuestro servicio de asistencia, le recomendamos que aproveche esta oportunidad para registrarse visitándonos en:

Registro de usuario online
<http://registermybrother.com/>

Página de asistencia online
<http://solutions.brother.com/>

NOTA: También puede acceder a las páginas de Internet mencionadas arriba desde la ventana de registro del usuario en línea usando el disco CD-ROM de instalación que viene con la impresora. Esperamos el registro de su producto.

Declaración de conformidad de la Comisión Federal de Comunicaciones (sólo para Estados Unidos)

La parte responsable: Brother International Corporation
100 Somerset Corporate Boulevard
Bridgewater, NJ 08807-0911 USA
TEL: (908) 704-1700

Nombre del producto: Impresora de etiquetas QL-1050/QL-1060N
Número de modelo: QL-1050/QL-1060N

Este dispositivo cumple con la Parte 15 de la normativa de la FCC. El funcionamiento está sujeto a las dos condiciones siguientes: (1) este dispositivo no puede causar interferencias nocivas y (2) este dispositivo debe aceptar cualquier interferencia que reciba, incluidas las interferencias que puedan provocar un funcionamiento no deseado.

Este equipo ha sido sometido a diversas pruebas y se ha comprobado que cumple con los límites establecidos para los dispositivos digitales de Clase B, de acuerdo con la Parte 15 de la normativa de la FCC. Dichos límites están diseñados para proporcionar una protección razonable contra las interferencias nocivas en las instalaciones residenciales. Este equipo genera, utiliza y puede irradiar energía de radiofrecuencias y, si no se instala y utiliza siguiendo las instrucciones suministradas, podría provocar interferencias nocivas en las comunicaciones de radio. No obstante, no existe garantía alguna de que no se produzcan dichas interferencias en una instalación determinada. Si este equipo causara interferencias nocivas en la recepción de radio o televisión, lo cual se puede determinar apagando y encendiendo el equipo, se anima al usuario a intentar corregir la interferencia mediante una o más de las siguientes medidas:

- Cambie la orientación o la ubicación de la antena de recepción.
- Aumente la separación entre el equipo y el receptor.
- Conecte el equipo a una toma de corriente en un circuito distinto al que está conectado el receptor.
- Consulte a su distribuidor o a un técnico experto en radio/TV para obtener ayuda.

Importante

- El cable de conexión incluido se debe utilizar para garantizar el cumplimiento con los límites establecidos para los dispositivos digitales de Clase B.
- El cable de interfaz apantallado se debe utilizar para garantizar el cumplimiento con los límites establecidos para los dispositivos digitales de Clase B.
- Si se realizan cambios o modificaciones no aprobadas expresamente por Brother Industries, Ltd. se podría anular la autoridad del usuario para utilizar el equipo.

Garantía limitada de dos años y servicio de sustitución de Brother® (Sólo para EE.UU.)

A quién cubre:

- Esta garantía limitada ("Garantía") sólo se ofrece al comprador o usuario final (en adelante en esta Garantía denominado "Comprador original") del producto que acompaña, consumibles y accesorios (denominado conjuntamente en esta Garantía como "este Producto").
- Si adquiere un producto de un distribuidor no autorizado por Brother en Estados Unidos o si el producto se utilizó (ya sea como modelos de muestra o productos reformados) anteriormente a su compra, usted no es el Comprador original y el producto que ha adquirido no está cubierto por esta Garantía.

Qué cubre:

- Este Producto incluye una máquina, sus consumibles y accesorios. Los consumibles y los accesorios incluyen, entre otros, los rollos de cinta y etiqueta y los servidores de impresión.
- Salvo que se indique lo contrario en este documento, Brother garantiza que la máquina junto con los consumibles y accesorios estarán libres de defectos en los materiales y la mano de obra si se utilizan en condiciones normales.
- Esta garantía se aplica sólo a los productos adquiridos y utilizados en Estados Unidos. Para los productos adquiridos en Estados Unidos, pero utilizados fuera, esta Garantía sólo cubre el servicio de garantía dentro de Estados Unidos (y no incluye el transporte fuera de Estados Unidos).

Duración de la garantía:

- Máquinas: dos años a partir de la fecha de compra original.
- Consumibles y accesorios: 90 días desde la fecha de compra original o la vida útil nominal del consumible, siendo válida la primera que acontezca.

Qué NO cubre:

Esta Garantía no cubre:

- (1) Daños físicos a este Producto
- (2) Daños causados por la instalación inadecuada, uso inapropiado o anómalo, uso incorrecto, negligencia o accidente (entre los que se incluyen el transporte de este Producto sin la preparación y/o embalaje adecuado)
- (3) Daños provocados por otro dispositivo o software utilizado con este Producto (entre los que se incluyen los daños resultantes del uso de piezas, consumibles y accesorios que no sean de la marca de Brother®).
- (4) Consumibles y accesorios que estén caducados según la vida útil nominal
- (5) Los problemas ocasionados por motivos distintos de defectos en el material o la mano de obra.

Esta Garantía limitada se ANULARÁ si este Producto se ha modificado de alguna forma (entre las que se incluyen reparaciones conforme a la Garantía sin autorización de Brother y/o alteración o eliminación del número de serie).

Qué hacer si considera que su Producto cumple los requisitos para el servicio de garantía:

Informe de su problema en nuestra línea de atención al cliente de P-touch en 1-877-BROTHER (1-877-276-8437) o en un centro de servicio técnico autorizado de Brother dentro del periodo de Garantía. Proporcione a Brother o al centro de servicio técnico autorizado de Brother una copia de la prueba de compra con fecha en la que se indique que este Producto se adquirió en EE.UU. Para obtener el nombre de los centros de servicio técnico autorizado de Brother, llame al 1-877-BROTHER (1-877-276-8437) o visite www.brother-usa.com.

Qué le pedirá Brother que haga:

Después de contactar con Brother o con un centro de servicio técnico autorizado de Brother, puede que se le solicite que entregue (personalmente si así lo prefiere) o envíe el Producto correctamente empaquetado y con porte pagado al centro de servicio técnico autorizado junto con una fotocopia de su prueba de compra.

Se hará responsable de los costes de envío, embalaje de producto y seguro (si lo desea). También se hará responsable de la pérdida o daño de este Producto durante el envío.

INTRODUCCIÓN

Qué hará Brother:

Si el problema del que ha informado sobre su máquina y/o consumibles y accesorios lo cubre esta Garantía y si primero ha informado del problema a Brother o a su centro de servicio técnico autorizado dentro del periodo de garantía, Brother o su centro de servicio técnico autorizado reparará o sustituirá la máquina y/o los consumibles y accesorios sin coste alguno por las piezas o la mano de obra. Brother decide bajo su propio criterio si repara y sustituye la máquina y/o los consumibles y accesorios.

Brother se reserva el derecho de suministrar una máquina de sustitución reformada o fabricada de nuevo y/o los correspondientes consumibles y accesorios y de utilizar piezas reformadas que ofrezcan productos de sustitución conforme a las especificaciones del fabricante de nuevos productos o piezas.

La máquina y/o los consumibles y accesorios reparados o de sustitución se le devolverán con porte pagado o se pondrán a su disposición para que los recoja en un centro de servicio técnico autorizado convenientemente situado.

Si la máquina y/o los consumibles o accesorios no los cubre esta Garantía (en cualquier fase), se le cargarán los gastos de envío de la máquina y/o los consumibles y accesorios, así como los costes de servicio técnico y/o sustitución de piezas o productos conforme a las tarifas vigentes de Brother.

Lo anterior supone su única y exclusiva compensación de acuerdo con esta Garantía.

Qué sucede cuando Brother opta por sustituir su máquina:

Cuando Brother autoriza la sustitución de una máquina y usted ha entregado la máquina a un centro de servicio técnico autorizado, este centro le proporcionará una máquina de sustitución tras recibirla de Brother. Si está tratando directamente con Brother, éste le enviará una máquina de sustitución, interpretando que usted, tras recibir la máquina de sustitución, proporcionará la información de la prueba de compra necesaria junto con la máquina que Brother ha acordado sustituir. Entonces, tendrá que embalar la máquina que Brother ha acordado sustituir en el embalaje de la máquina de sustitución y devolverlo a Brother con el porte pagado que Brother le ha proporcionado siguiendo sus indicaciones. Dado que estará en posesión de dos máquinas, Brother le pedirá un número de tarjeta de crédito válida.

Brother estará en posesión del número de la cuenta de la tarjeta de crédito que le haya proporcionado hasta que Brother reciba su producto original y determine que cumple con los requisitos de cobertura de la Garantía. Se le cargará en su tarjeta de crédito el coste de un nuevo Producto sólo si: (i) no devuelve el producto original a Brother en un periodo de cinco (5) días laborables; (ii) los problemas del producto original no los cubre la Garantía limitada; (iii) no se han seguido las instrucciones de embalaje apropiadas y se han producido daños en el producto; o (iv) el periodo de garantía de su producto original ha vencido o no se ha probado con la suficiente validez mediante la prueba de compra.

La máquina de sustitución que ha recibido (incluso si se ha reformado o fabricado de nuevo) tendrá una garantía compuesta por el periodo de garantía limitada restante del producto original más treinta (30) días adicionales. Se quedará con la máquina de sustitución que se le ha enviado y su máquina original será propiedad de Brother.

Conserve sus accesorios originales y una copia del porte de vuelta firmado por el mensajero.

Limitaciones:

Brother no se hace responsable de los daños o pérdidas de equipos, soportes, programas o datos relacionados con el uso de este Producto. Salvo la reparación o sustitución descrita anteriormente, Brother no se hará responsable de ningún daño directo, indirecto, secundario o derivado o de compensaciones específicas. Ya que algunos estados no permiten la exclusión o la limitación de la responsabilidad por los daños derivados o secundarios, la limitación anterior puede no serle aplicable.

ESTA GARANTÍA ANULA CUALQUIER OTRA GARANTÍA, ESCRITA U ORAL, EXPRESADA POR AFIRMACIÓN, PROMESA, DESCRIPCIÓN, GRÁFICO, MODELO O MUESTRA. POR LA PRESENTE SE RECHAZA CUALQUIER OTRA GARANTÍA DISTINTA DE ESTA, EXPLÍCITA O IMPLÍCITA, INCLUYENDO LAS GARANTÍAS IMPLÍCITAS DE COMERCIABILIDAD Y ADECUACIÓN PARA UN PROPÓSITO EN PARTICULAR.

- Esta Garantía limitada es la única garantía que Brother ofrece para este Producto. Es la *expresión final y la declaración única y exclusiva* de las obligaciones de Brother con usted. Sustituye cualquier acuerdo y comunicación que tenga con Brother o sus representantes.
- Esta Garantía le ofrece ciertos derechos y puede gozar también de otros derechos que varían de estado a estado.
- La Garantía limitada (y las obligaciones de Brother con usted) no se podrán cambiar a menos que usted o Brother firmen un documento conjunto en el que (1) nos refiramos a este Producto y la fecha de su prueba de compra, (2) describamos el cambio de esta garantía y (3) acordemos realizar dicho cambio.

Importante:

Le recomendamos que conserve todos los materiales del embalaje original, en caso de envío de este Producto.

Información importante

Si tiene alguna pregunta o necesita información acerca de su producto Brother, puede elegir entre las siguientes opciones de asistencia:

(En EE.UU.)

Servicio de atención al cliente
1-877-BROTHER (1-877-276-8437) (voz)

Servicio de atención a cliente
1-901-379-1210 (fax)

World Wide Web
www.brother-usa.com

Consumibles / Accesorios
www.brothermall.com
o 877-552-6255

BROTHER INTERNATIONAL CORPORATION
100 SOMERSET CORPORATE BLVD.
BRIDGEWATER, NEW JERSEY 08807-0911

(En México)

Centro Nacional de Atención a Clientes
8503-8701 (voz) - Ciudad de México

01-800-759-8000 (voz) - lada sin costo

8503-8766 (fax) - Ciudad de México

01-800-759-9000 (fax) - lada sin costo

World Wide Web
www.brother.com.mx

Consumibles / Accesorios
www.brother.com.mx
o Centro Nacional de Atención a Clientes

BROTHER INTERNATIONAL DE MEXICO, S.A. DE C.V.
Circuito Nemesio Diez Riega No. 8 Mz. 2 Lt. 4
Parque Industrial Cerrillo II, C.P. 52000
Lerma, Estado de México / R.F.C. : BIM-920922-A53

Registre a continuación la información de su modelo y número de serie, junto con la fecha y lugar de compra, para tenerla como referencia. Conserve esta información con la prueba de compra (factura) por si su máquina necesitara algún tipo de servicio.

Nº de modelo _____

Nº de serie _____

Fecha de compra: _____

Establecimiento donde se realizó la compra: _____

Dirección del establecimiento: _____

Importante: Le recomendamos que conserve todo el material de empaque original por si tuviera que transportar la máquina.

(Sólo en Estados Unidos)

No pierda su tiempo, ¡regístrese en línea!

No haga fila en una oficina de correos ni se preocupe por correo extraviado. Visite nuestro sitio Web en

www.registermybrother.com

Su producto quedará registrado inmediatamente en nuestra base de datos y usted podrá continuar ocupándose de sus asuntos.

Además, mientras nos visita, puede comprobar qué concursos o información interesante hay disponibles.

Contenido

- Introducción..... 1
- Contenido 1
- Información general 2
- Precauciones de seguridad..... 3
 - Precauciones generales 5
- Procedimientos iniciales 7
 - 1 Desembalaje de la QL-1050/1060N..... 7
 - 2 Descripción de piezas 8
 - Unidad principal de impresión 8
 - 3 Instalación del rollo DK 8
 - 4 Conexión de la alimentación 9
 - 5 Instalación de la bandeja de etiquetas 10
 - 6 Uso del cable de interfaz 10
- Instalación del software 13
 - 1 Instalación del software para QL-1050 13
 - 1. Usuarios de Microsoft® Windows®..... 13
 - 2. Usuarios de Mac OS® 15
 - 2 Instalación del software para QL-1060N 17
 - 1. Usuarios de Microsoft® Windows®..... 17
 - 2. Usuarios de Mac OS® 23
 - 3 Desinstalación del software y del controlador de la impresora 30
 - Desinstalación de P-touch Editor..... 30
 - Desinstalación del controlador de la impresora 30
- Referencia 32
 - 1 Testigo LED..... 32
 - 2 Mantenimiento..... 33
 - 3 Solucionar problemas..... 34
 - 4 Especificaciones principales..... 37
 - Accesorios (sólo en Estados Unidos) 39

Información general

■ Compilación y aviso de publicación

Esta guía ha sido compilada y editada por Brother Industries Ltd. e incluye las descripciones y especificaciones más actualizadas del producto.

El contenido de esta guía y las especificaciones de este producto está sujeto a modificación sin previo aviso.

Brother se reserva el derecho de modificar sin previo aviso las especificaciones y materiales aquí contenidos y no asumirá responsabilidad alguna por daños de cualquier índole (incluyendo daños derivados) producidos al basarse en el material presentado, incluyendo entre otros los errores tipográficos y de otra naturaleza contenidos en la publicación. Los mensajes de pantalla que aparecen en esta guía pueden ser diferentes, dependiendo de su sistema operativo o impresora.

© 2010 Brother Industries Ltd.

■ Marcas comerciales

El logotipo de Brother es una marca registrada de Brother Industries, Ltd.

Brother es una marca registrada de Brother Industries, Ltd.

© 2010 Brother Industries, Ltd. Reservados todos los derechos.

QR code es una marca registrada de DENSO WAVE Incorporated. QR Code Generating Program Copyright © 2008 DENSO WAVE INCORPORATED

BarStar Pro Encode Library (PDF417) Copyright © 2007 AINIX Corporation. All rights reserved.

Los nombres de otros programas o productos utilizados en este documento son marcas comerciales o marcas comerciales registradas de sus respectivos titulares.

Todas las empresas cuyo título de software se mencione en esta guía tienen un contrato de licencia de software específico para sus programas.

El resto de marcas y nombres de productos mencionados en esta Guía del usuario y en la Guía de instalación del software son marcas registradas de sus respectivos propietarios.



■ Símbolos utilizados en esta guía

Los símbolos utilizados en esta guía se indican a continuación:







- ⓘ Este símbolo muestra la información o las indicaciones que se deben seguir. Si no se tienen en cuenta, pueden producirse daños, lesiones o fallos en el funcionamiento.
- 📝 Este símbolo muestra la información o las indicaciones que pueden ayudarle a comprender mejor y utilizar la máquina con mayor eficacia.

Precauciones de seguridad

Le recomendamos que lea todas estas instrucciones antes de usar el producto y que las conserve para futuras consultas. Siga todas las advertencias e instrucciones indicadas en el producto.

 ADVERTENCIA	Le indica qué hacer para impedir el riesgo de lesiones.
 PRECAUCIÓN	Le indica los procedimientos que debe seguir para evitar dañar la máquina.











Los símbolos utilizados en esta guía se indican a continuación:

	Acción NO permitida		NO desmonte el producto.
	NO salpique o sumerja el producto en agua.		NO toque una parte determinada del producto.
	Acción obligatoria		Desenchufar
	Aviso de posible descarga eléctrica		

ADVERTENCIA

Siga estas indicaciones para evitar que se produzcan daños, descargas eléctricas o incendios.

■ La máquina

-  Desenchufe inmediatamente el cable de alimentación y no utilice la máquina durante tormentas eléctricas. Los rayos pueden suponer un riesgo remoto de descarga eléctrica.
-  No toque ninguna pieza de metal junto al cabezal de impresión. El cabezal de impresión alcanza temperaturas elevadas durante su uso y mantiene dichas temperaturas inmediatamente después de su uso. No lo toque directamente con las manos.
-  Deseche las bolsas de plástico correctamente y manténgalas fuera del alcance de bebés y niños. No juegue con las bolsas de plástico.
-  Desenchufe inmediatamente el cable de alimentación y no utilice la máquina si nota un olor extraño, calor, decoloración, deformación, u otra anomalía durante el funcionamiento o el almacenamiento de la máquina.
-  No desmonte la máquina. Para la inspección, el ajuste o la reparación de la máquina, contacte con el establecimiento de venta donde adquirió la máquina o su centro local de servicio autorizado.
-  No deje caer, golpee o agite la máquina.
-  No sujete ni levante la máquina por la cubierta del rollo DK. La cubierta se puede salir y la máquina se puede caer y dañar.
-  No permita, bajo ninguna circunstancia, que la máquina se moje.
-  No utilice la máquina con objetos extraños en su interior. Si la máquina entra en contacto con agua o cualquier objeto extraño, desenchufe el cable de la alimentación de la toma eléctrica y retire el objeto extraño. En caso necesario, póngase en contacto con el establecimiento de venta donde adquirió la máquina o su centro local de servicio autorizado.
-  No sujete la máquina con una sola mano. La máquina se le puede resbalar.
-  No desmonte la máquina ni permita que se moje para evitar posibles descargas eléctricas o incendio. Si lo hace puede provocar una descarga eléctrica o un incendio.

⚠ ADVERTENCIA

- ❗ No utilice disolvente para pintura, bencina, alcohol u otros disolventes orgánicos para limpiar la máquina. Si lo hace, puede provocar daños en el acabado de la máquina. Utilice un paño suave y seco para limpiar la máquina.
- ❗ No coloque objetos pesados o que contengan agua sobre la máquina. Si la máquina entra en contacto con objetos extraños o agua, contacte con el establecimiento de venta donde adquirió la máquina o su centro local de servicio autorizado. Si sigue utilizando la máquina con agua u otro objeto extraño en el interior, puede dañar la máquina o provocar heridas personales.
- ❗ La toma eléctrica debe estar cerca de la máquina y debe ser de fácil acceso.
- ❗ No toque la cuchilla. Puede provocar lesiones personales.
- ❗ No exponga la máquina directamente a la luz solar o la coloque cerca de calefactores o dispositivos que emitan calor, en zonas expuestas a temperaturas extremadamente altas o bajas, humedad elevada o zonas polvorientas. Si lo hace, puede provocar fallos en la máquina.

Siga estas indicaciones para evitar que se produzcan daños, descargas eléctricas o incendios.

■ Cable de alimentación

- ⊘ Utilice sólo la fuente de alimentación autorizada (120 V de CA) para la máquina.
- ❗ Utilice únicamente el cable de alimentación que se proporciona con la máquina.
- ⊘ No toque el enchufe o el cable de alimentación con las manos mojadas.
- ⊘ No sobrecargue la toma eléctrica con demasiados dispositivos ni conecte el cable de alimentación en una toma eléctrica dañada.
- ⊘ No corte, dañe, altere o coloque objetos pesados sobre el cable de alimentación.
- ⊘ No utilice el cable de alimentación si está dañado.
- ❗ Asegúrese de que el cable de alimentación está conectado correctamente a la toma eléctrica.
- ❗ Sujete siempre el cable de alimentación cuando lo enchufe o desenchufe en la toma eléctrica. Se pueden producir problemas si tira del cable de alimentación.
- ⊘ Si no va a utilizar la máquina durante un largo período de tiempo, desconecte el cable de alimentación de la toma eléctrica.

■ Cortador

- ⊘ No toque la cuchilla del cortador.
- ⊘ No abra la cubierta superior cuando esté utilizando el cortador.

⚠ PRECAUCIÓN

Siga estas indicaciones para evitar que se produzcan daños, descargas eléctricas o incendios.

■ Instalación y almacenamiento

- ❗ Coloque la máquina sobre una superficie plana y estable, como en un escritorio.
- ⊘ No coloque objetos pesados sobre la máquina.

⚠ PRECAUCIÓN

■ Rollo DK (etiqueta DK, cinta DK)



- ⚠ Tenga cuidado de no dejar caer el rollo DK.
- ⚠ Los rollos DK utilizan papel térmico y película térmica. La etiqueta y la impresión perderán el color con la luz solar y el calor. No utilice rollos DK para usos exteriores que requieran durabilidad.
- ⚠ En función de la zona, el material y las condiciones medioambientales, la etiqueta puede quedarse pegada o fija, el color de la etiqueta puede cambiar o puede pasarse a otros objetos.
Antes de colocar la etiqueta, compruebe las condiciones medioambientales y el material. Compruebe la etiqueta pegando una pequeña muestra en una zona discreta de la superficie en la que desee pegarla.

Precauciones generales

■ La máquina

- La máquina es un dispositivo de precisión. No deje caer, golpee o agite la máquina.
- Se puede producir un mal funcionamiento de la máquina si se deja cerca de un televisor, una radio, etc. No utilice la máquina cerca de otra que pueda provocar interferencias electromagnéticas.
- No inserte ningún objeto ni bloquee la ranura de salida de etiquetas o el puerto USB.
- Utilice únicamente el cable de interfaz (cable USB) que se proporciona con la máquina.
- Si no va a utilizar la máquina durante un largo período de tiempo, retire el rollo DK de la máquina.
- No intente imprimir etiquetas mientras la cubierta del rollo DK esté abierta.

■ Rollo DK (etiqueta DK y cinta DK)

- Utilice sólo accesorios y suministros originales de Brother (con las marcas  ). No utilice accesorios o suministros no autorizados.
- Si la etiqueta se coloca sobre una superficie mojada, sucia o grasienta, es posible que se despegue con facilidad. Antes de colocar la etiqueta, limpie la superficie en la que va a colocar.
- El rollo DK utiliza papel y película térmica que puede perder intensidad o despegarse de las superficies si se expone a la luz ultravioleta, lluvia o viento.
- No exponga los rollos DK a la luz directa del sol, a altas temperaturas, humedad elevada o polvo. Almacénelos en un lugar fresco y oscuro. Utilice los rollos DK inmediatamente después de abrir el paquete.
- Si raya la superficie de impresión de la etiqueta con las uñas u objetos metálicos o toca la superficie de impresión con las manos impregnadas en agua, sudor, crema, etc., puede cambiar el color de la etiqueta o decolorarse.
- No coloque etiquetas a personas, animales o plantas.

- Dado que el extremo del rollo DK está diseñado para que no se adhiera al carrete de la etiqueta, puede que la última etiqueta no se corte correctamente. Si esto sucede, retire las etiquetas restantes, inserte un nuevo rollo DK y vuelva a imprimir la última etiqueta.
Nota: Teniendo esto en cuenta, el número de etiquetas DK incluido en cada rollo DK puede ser mayor al indicado en el paquete.
- Si una etiqueta se retira después de colocarla en una superficie, pueden quedar restos de la etiqueta. Retire los restos antes de colocar una etiqueta nueva.
- Algunos rollos DK utilizan adhesivo permanente en sus etiquetas. Estas etiquetas no se pueden despegar fácilmente una vez pegadas.
- Antes de utilizar etiquetas de CD/DVD, asegúrese de seguir las instrucciones indicadas en las instrucciones de su reproductor de CD/DVD respecto a la colocación de etiquetas de CD/DVD.
- No utilice etiquetas de CD/DVD en un reproductor de carga de CD/DVD de ranura, por ejemplo, un reproductor de CD de coche, en el que el CD se introduce por una ranura del reproductor.
- No despegue la etiqueta de CD/DVD una vez colocada en el CD/DVD, puede retirar una fina capa de la superficie del disco y dañarlo.
- No aplique etiquetas de CD/DVD en discos CD/DVD diseñados para su uso con impresoras de chorro de tinta. Las etiquetas se despegan fácilmente de estos discos y si utiliza discos a los que se les ha despegado la etiqueta puede provocar daños o perder los datos.
- Para colocar etiquetas en CD/DVD, utilice el aplicador incluido en los rollos de etiqueta de CD/DVD. Si no los utiliza, puede dañar el reproductor de CD/DVD.
- Los usuarios son responsables de la colocación de etiquetas de CD/DVD. Brother no se hace responsable de la pérdida o daños provocados por el uso inadecuado de las etiquetas de CD/DVD.

■ CD-ROM y software

- No raye ni exponga el CD-ROM a temperaturas altas o bajas.
- No coloque objetos pesados en el CD-ROM o aplique fuerza sobre el CD-ROM.
- El software contenido en el CD-ROM está diseñado para su uso exclusivo con la máquina. Consulte la licencia del CD para obtener información detallada. Este software se puede instalar en varios ordenadores para su uso en oficinas, etc.

1 Desembalaje de la QL-1050/1060N

Antes de usar la impresora, compruebe que el paquete de la impresora contiene todos los accesorios siguientes. Si falta cualquiera de estos accesorios o si alguno de ellos tiene algún defecto, comuníquese con su distribuidor local.

QL-1050/1060N

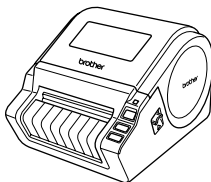

Cable USB

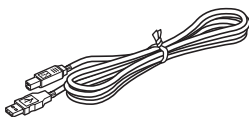

Guía del usuario

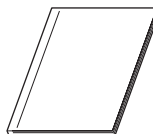

CD-ROM



Guía de etiquetas y cintas DK

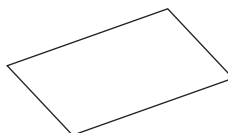

Cable eléctrico de CA

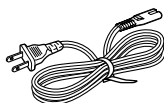

Bandeja de etiquetas

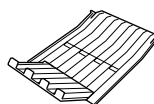

Rollo DK (rollo inicial)

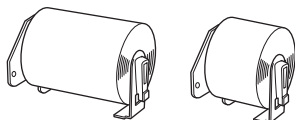

- La QL-1050/1060N incluye dos rollos iniciales:
- Etiquetas DK con tamaños predeterminados de 102 mm X 152 mm
 - Cinta continua duradera DK de 62 mm

2 Descripción de piezas

Unidad principal de impresión

■ Vista frontal

Cubierta de compartimiento de rollo DK

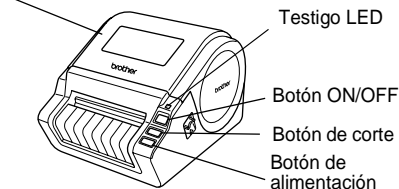

■ Vista posterior

<QL-1050>

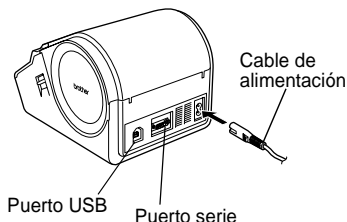

<QL-1060N>

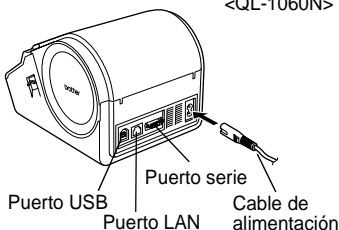

3 Instalación del rollo DK

- 1 Pulse y mantenga pulsado el botón ON/OFF para apagar la impresora. Tire hacia arriba de las palancas izquierda y derecha de la máquina bajo la cubierta superior y abra la cubierta.

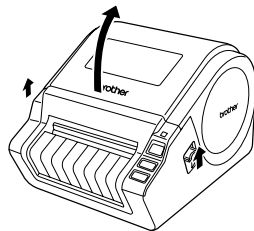

- 2 Coloque el carrete en las guías del compartimiento de rollo DK.

- ! Asegúrese de que los brazos del carrete se insertan firmemente en las guías derecha e izquierda.
- ! Inserte el carrete del rollo DK a lo largo de la guía de carrete de la impresora.

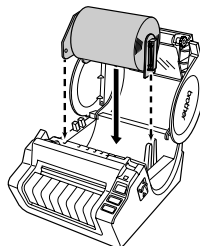

3 Introduzca el extremo del rollo DK en la ranura hasta que se alinee con el rodillo.

 Si no puede introducir el extremo del rollo DK en la ranura, insértelo lo más alejado posible y, a continuación, cierre la cubierta. Pulse el botón ON/OFF para encender la impresora y pulse el botón FEED para ajustar el rodillo.

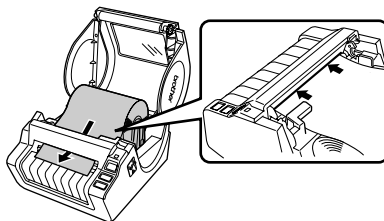

4 Cierre la cubierta del compartimiento del rollo DK hasta que encaje en ambos lados.

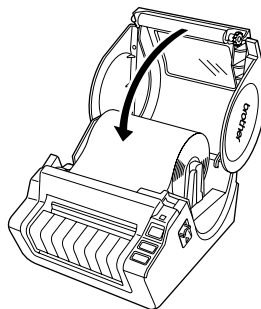

4 Conexión de la alimentación

Conecte el cable de alimentación a la impresora y enchúfelo a un toma corriente de 120V AC.

- ⚠ • Compruebe que el toma corriente es de 120V AC antes de enchufar el cable de alimentación.
- Desenchufe el cable de alimentación del toma corriente una vez que termine de utilizar la QL-1060N.
- No tire del cable de alimentación cuando lo desenchufe del toma corriente. El hilo del cable de alimentación se puede dañar.
- No conecte la impresora al ordenador hasta que se le indique en el procedimiento de instalación del controlador de impresora. Para instalar el controlador y software, consulte la → "Guía de instalación del software".

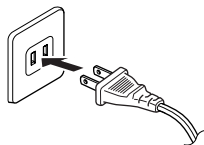

5 Instalación de la bandeja de etiquetas

La máquina contiene una bandeja de etiquetas con una capacidad para hasta 10 hojas de etiquetas individuales. Instale la bandeja de etiquetas en la parte delantera de la máquina tal y como se muestra en la ilustración de la derecha.

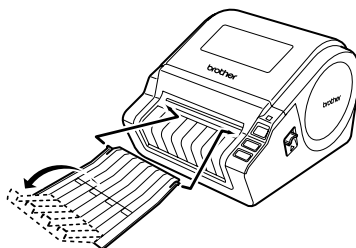

- ⚠ Si imprime más de 10 etiquetas de forma continua con la función de corte automático, retire la guía de papel para evitar un atasco de papel.

6 Uso del cable de interfaz

El cable RS-232C (serie) y el cable de red (Ethernet) no son accesorios estándar. Prepare el cable adecuado para su interfaz.

• Cable USB

Utilice el cable de interfaz proporcionado.

• Cable RS-232C (Sólo en Windows®)

Las asignaciones de patillas de los cables serie (cables RS-232C) que se pueden utilizar en la máquina se muestran en la tabla siguiente.

Puede adquirir los cables en cualquier tienda de electrónicos. No utilice un cable de interfaz con una longitud superior a 2 metros.

Brother QL-1050/1060N

PC

(D-sub hembra, tornillo de fijación y tornillo de 4,40 pulgadas)

(D-Sub9P hembra)

Nombre de la señal	Número de pin	Asignaciones de pin	Número de pin	Nombre de la señal
DCD	1		1	DCD
RXD	2		2	RXD
TXD	3		3	TXD
DTR	4		4	DTR
GND	5		5	GND
DSR	6		6	DSR
RTS	7		7	RTS
CTS	8		8	CTS
RI	9		9	RI

- ⚠ No es posible conectar un cable RS-232C y un cable USB a la impresora al mismo tiempo.
- El conector del cable serial RS-232C de este ordenador no es una Fuente de alimentación limitada.

- Cable de red (Sólo en QL-1060N)
Utilice un cable de par trenzado recto de Categoría 5 (o superior) para redes Fast Ethernet 10BASE-T o 100BASE-TX.

Importante

- Debe utilizarse el cable de interfaz (Cable USB) incluido para asegurar el cumplimiento de los límites de EMC.
- Debe utilizarse un cable de interfaz apantallado para asegurar el cumplimiento de los límites de EMC.
- Todo cambio o modificación que se realice sin aprobación expresa de Brother Industries, Ltd. podría dejar sin efecto la autorización al usuario para hacer funcionar el equipo.

- ⚠ • Precauciones para la conexión LAN (Sólo en QL-1060N)
Conecte este producto a una conexión LAN que no esté expuesta a sobretensiones.

1 Instalación del software para QL-1050

El procedimiento de instalación varía dependiendo de sistema operativo del ordenador. El procedimiento de instalación puede estar sujeto a cambios sin previo aviso.

⚠ No conecte la impresora al equipo hasta que se le pida que lo haga.

1. Usuarios de Microsoft® Windows®

Esta sección explica cómo instalar P-touch Editor 5.0, P-touch Address Book 1.1, el controlador de impresora y la Guía del usuario de software.

A continuación se muestra un ejemplo para Windows Vista®.

1 Inicie el ordenador e inserte el CD-ROM en su unidad de CD-ROM.
 ✎ Si no se ejecuta automáticamente, abra los archivos del CD-ROM y haga doble clic en "Setup.exe".

2 Haga clic en "Instalación estándar".

✎ Elementos de la instalación:

1 Instalación estándar

P-touch Editor 5.0,
 P-touch Address Book 1.1,
 Controlador de la impresora y
 Guía del usuario (PDF)

2 Instalación personalizada

P-touch Editor 5.0,
 P-touch Address Book 1.1,
 el controlador de impresora o la Guía del usuario de software (PDF)

3 Mostrar el Manual del usuario

La Guía del usuario de software (PDF)

4 Descargar Adobe Reader

Se mostrará un enlace a la página de descargas de Adobe® Reader®.



3 Lea el contrato de licencia y haga clic en [Sí] si está de acuerdo con las condiciones.

4 Siga las instrucciones que irán apareciendo en pantalla.

5 Coloque una marca de verificación en la casilla situada junto a los componentes que desea instalar y haga clic en [Siguiente]. Siga las instrucciones que irán apareciendo en pantalla.

- ⚠ Asegúrese de que todas las aplicaciones de Microsoft® Office estén cerradas.
- 📄 Para obtener detalles sobre los componentes, consulte "Guía del usuario de software (PDF)".

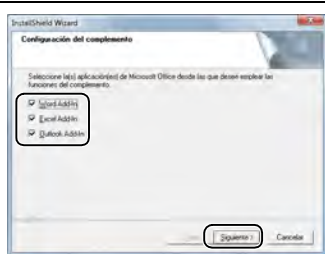

6 Seleccione el modelo deseado y, después, haga clic en [Aceptar]. Siga las instrucciones en pantalla para instalar el controlador de impresora.



7 Cuando se le solicite, conecte la impresora para finalizar la instalación del controlador.

- Para la instalación del USB, es importante que no conecte la impresora en el equipo hasta que se le solicite.
- Antes de conectar el cable de interfaz USB, extraiga la etiqueta de precaución del puerto USB de la máquina.

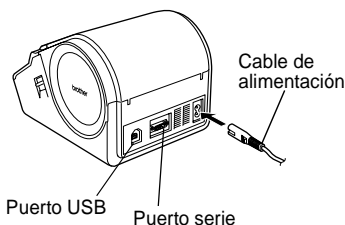

8 Seleccione un método de registro y haga clic en [Siguiente].

- Si selecciona "Sí, mostrar la página.", irá a la página de registro de usuario online antes de finalizar la instalación. (recomendado)
- Si selecciona "No, no mostrar la página." continuará con la instalación.

9 Haga clic en [Finalizar].

Ha finalizado la instalación del software.

- 📄 Cuando se le pida que reinicie el ordenador, seleccione "Reiniciar" y haga clic en [Finalizar].

10 Inicie el software.

- Haga clic en [Inicio] - [Todos los programas] - [Brother P-touch] - [P-touch Editor 5.0] para iniciar P-touch Editor.
- Haga clic en [Inicio] - [Todos los programas] - [Brother P-touch] - [P-touch Address Book 1.1] para iniciar P-touch Address Book.

📄 Para obtener detalles sobre el software, consulte → "Guía del usuario de software (PDF)". Puede encontrar la Guía del usuario de software (PDF) haciendo clic en [Inicio] - [Todos los programas] - [Brother P-touch] - [Manuals] - [QL-Series] - [Guía del usuario de software].

2. Usuarios de Mac OS®

Esta sección explica cómo instalar P-touch Editor 5.0, las fuentes, las plantillas de formato automático, las imágenes prediseñadas y el controlador de impresora. Después de instalar el controlador de impresora, se explica cómo configurarlo.



- Hasta que no finalice la instalación del controlador de impresora, no conecte la máquina al Macintosh®. Asegúrese de no conectar el cable USB hasta que se le pida que lo haga.

Aquí se explica el ejemplo de Mac OS® X 10.5.7. En los pasos siguientes, aparecerá QL-XXX. "XXX" corresponde al nombre de su impresora. Los nombres de impresora de las siguientes pantallas pueden no coincidir con el nombre de la impresora que ha adquirido.

- Inicie el Macintosh® e inserte el CD-ROM en la unidad de CD-ROM. Haga doble clic en el icono [QL_Series] (CD-ROM).



- Haga clic en la carpeta [Mac OS X] y haga doble clic en [QL-XXX Driver.pkg].

Siga las instrucciones que irán apareciendo en pantalla.



- Una vez finalizada la instalación y que se muestre la pantalla siguiente, haga clic en [Cerrar].

La instalación del controlador de la impresora habrá finalizado.

A continuación, instale P-touch Editor 5.0.

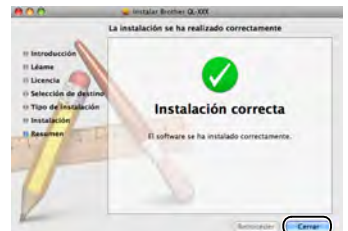

- Haga doble clic en [P-touch Editor 5.0 Installer.mpkg] en la carpeta [Mac OS X].

Se iniciará el instalador del P-touch Editor 5.0. Siga las instrucciones que irán apareciendo en pantalla.



5 Una vez finalizada la instalación y que se muestre el mensaje “Haga clic en Reiniciar para acabar de instalar el software.”, haga clic en [Reiniciar]. La computadora Macintosh® se reiniciará. La instalación del software se ha completado.



6 Después de reiniciar la computadora, conecte la impresora a la computadora mediante el cable USB y, a continuación, encienda la impresora.

⚠ Si conecta la impresora a la computadora Macintosh® mediante un hub USB, es posible que no se detecte correctamente. En tal caso, conecte la impresora directamente al puerto USB de la computadora Macintosh®.

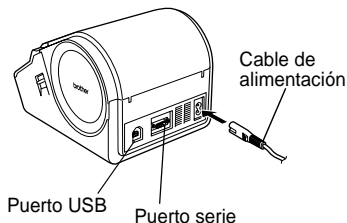

7 (Mac OS® X 10.3.9 - 10.4.x) Haga doble clic en la unidad donde está instalado el Mac OS® X y haga clic en [Aplicaciones]-[Utilidades]-[Utilidad Configuración Impresoras]. (Mac OS® X 10.5.x-10.6) Haga clic en [Apple menu]-[System Preferences] y después en "Impresión y Fax".

8 En Mac OS® X 10.3.9 - 10.4.x Haga clic en [Añadir] y seleccione USB en la parte superior de la pantalla. Seleccione "QL-XXX" en la lista y vuelva a hacer clic en [Añadir] para añadir la impresora a la "Lista de impresoras".
En Mac OS® X 10.5.x - 10.6 Seleccione "Brother QL-XXX" en la lista y haga clic en [Añadir] /  para añadir la impresora a la "Lista de impresoras" / "Impresión y Fax".

9 Cuando vuelva a aparecer la pantalla [Lista de impresoras / Impresión y Fax], compruebe que se ha añadido "QL-XXX" y cierre la pantalla [Lista de impresoras / Impresión y Fax].

Ahora puede utilizar la máquina.

 Para obtener más detalles acerca del software, consulte la Ayuda de P-touch Editor.

2 Instalación del software para QL-1060N

El procedimiento de instalación varía dependiendo de sistema operativo del ordenador. El procedimiento de instalación puede estar sujeto a cambios sin previo aviso.

ⓘ No conecte la impresora al equipo hasta que se le pida que lo haga.

1. Usuarios de Microsoft® Windows®

Esta sección explica cómo instalar P-touch Editor 5.0, P-touch Address Book 1.1, el controlador de impresora y la Guía del usuario de software. A continuación se muestra un ejemplo para Windows Vista®.

1 Inicie el ordenador e inserte el CD-ROM en su unidad de CD-ROM.

✎ Si no se ejecuta automáticamente, abra los archivos del CD-ROM y haga doble clic en "Setup.exe".

2 Haga clic en "Instalación estándar".

✎ Elementos de la instalación:

① Instalación estándar

P-touch Editor 5.0,
P-touch Address Book 1.1,
Controlador de la impresora,
Guía del usuario de software (PDF)
y Guía del usuario en red (PDF)

② Instalación personalizada

Se pueden instalar por separado
P-touch Editor 5.0, P-touch
Address Book 1.1, el controlador de impresora, la Guía del usuario de
software (PDF) y la Guía del usuario en red (PDF)

③ Instalación de la utilidad

BRAdmin Light

④ Manual del usuario

Guía del usuario de software (PDF), Guía del usuario en red (PDF) y
enlace a la página de descarga de Adobe® Reader®.



3 Lea el contrato de licencia y haga clic en [Sí] si está de acuerdo con las condiciones.

4 Siga las instrucciones que irán apareciendo en pantalla.

5 Coloque una marca de verificación en la casilla situada junto a los componentes que desea instalar y haga clic en [Siguiente]. Siga las instrucciones que irán apareciendo en pantalla.

- ⚠ Asegúrese de que todas las aplicaciones de Office estén cerradas.
- 📄 Para obtener detalles sobre los componentes, consulte "Guía del usuario (PDF)".

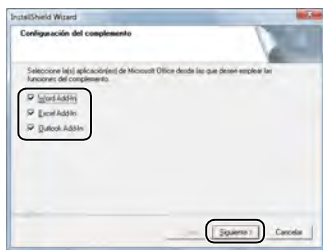

6 Seleccione el modelo deseado y, después, haga clic en [Aceptar]. A continuación, seleccione su método de colección y haga clic en [Siguiente].



■ Para usuarios de cable de interfaz USB

7-1 Seleccione Impresora local con cable USB y haga clic en [Siguiente].

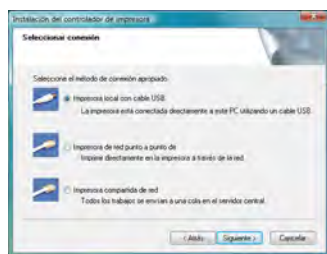

7-2 Siga las instrucciones que irán apareciendo en pantalla. Cuando aparezca esta pantalla, asegúrese de encender la alimentación. Conecte el cable de interfaz USB al ordenador y, a continuación, conéctelo a la máquina.

A continuación, vaya al paso 8 de la Page 19.



■ Para usuarios de cable de interfaz de red

7-1 Seleccione Impresora de red punto a punto de Brother y haga clic en [Siguiente].

 Compruebe que la máquina está conectada a la red mediante un cable LAN.

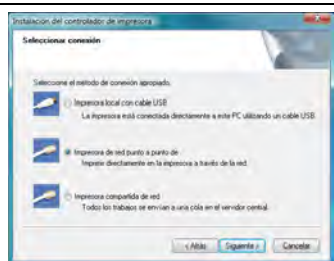

7-2 Seleccione Buscar equipos en la red y elegir de la lista de equipos encontrados (Recomendado). O bien introduzca la dirección IP de la máquina o su nombre de nodo. Haga clic en [Siguiente].

 Para conocer el nombre de nodo y la dirección IP de su impresora, imprima la página de configuración de la impresora; consulte la Guía del usuario en red (PDF) para obtener más detalles.

7-3 Seleccione su impresora.

A continuación, vaya al paso 8 de la Page 19.

■ Para usuarios de impresora de red compartida

7-1 Seleccione Impresora compartida de red y haga clic en [Siguiente].

 Compruebe que la máquina está conectada a la red mediante un cable LAN.

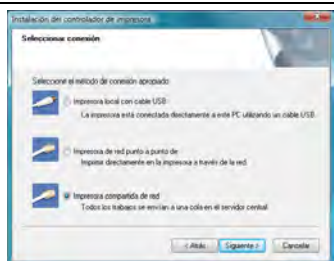

7-2 Seleccione la cola de la impresora y haga clic en [Aceptar].

 Póngase en contacto con su administrador si no conoce la ubicación o el nombre de impresora en la red.

8 Haga clic en [Siguiente].

- Si selecciona "Sí, mostrar la página.", irá a la página de registro de usuario online antes de finalizar la instalación. (recomendado)
- Si selecciona "No, no mostrar la página." continuará con la instalación.

9 Haga clic en [Finalizar].

10 Inicie el software.

- Haga clic en [Inicio] - [Todos los programas] - [Brother P-touch] - [P-touch Editor 5.0] para iniciar P-touch Editor.
- Haga clic en [Inicio] - [Todos los programas] - [Brother P-touch] - [P-touch Address Book 1.1] para iniciar P-touch Address Book.



Para obtener detalles sobre el software, consulte ➔ "Guía del usuario (PDF)".
Puede encontrar la Guía del usuario (PDF) haciendo clic en [Inicio] - [Todos los programas] - [Brother P-touch] - [Manuals] - [QL-Series-N] - [Guía del usuario de software].

■ Instalación de la utilidad de configuración BRAdmin Light (para Windows)

BRAdmin Light es una utilidad para la configuración inicial de dispositivos Brother conectados a la red. También puede buscar productos Brother en la red, ver el estado y realizar configuraciones básicas de red, como una dirección IP.

Para obtener información adicional sobre BRAdmin Light, visite <http://solutions.brother.com>. A continuación se muestra un ejemplo para Windows Vista®.



- Si requiere una administración de impresora más avanzada, utilice la última versión de la utilidad Brother BRAdmin Professional, disponible para descargarse en <http://solutions.brother.com>
- Si está utilizando software de cortafuegos (por ejemplo, Firewall de Windows), es posible que BRAdmin Light no detecte el dispositivo sin configurar. En ese caso, desactive su software de cortafuegos e inténtelo con BRAdmin Light de nuevo. Reinicie su software de cortafuegos después de establecer la información de dirección.

1 Haga clic en "Instalación de la utilidad".

Esta pantalla es la misma que ve cuando introduzca el CD-ROM.



2 Haga clic en "BRAdmin Light" y siga las instrucciones que irán apareciendo en pantalla.

Si tiene el Firewall de Windows activado en su PC, aparecerá el mensaje "¿Desea añadir esta aplicación a la lista de excepciones?". Compruebe el entorno de su PC y seleccione [Sí] o [No].

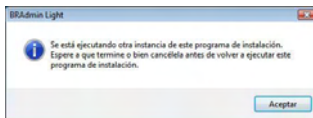

■ Configuración de la dirección IP, la máscara de subred y la puerta de acceso con BRAdmin Light

1 BRAdmin Light buscará nuevos dispositivos de forma automática.

Si dispone de un servidor DHCP/BOOTP/RARP en su red, no tiene que realizar la siguiente operación, ya que el servidor de impresión obtendrá de forma automática su dirección IP.

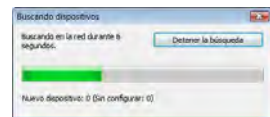

2 Haga doble clic en el dispositivo sin configuración.

 La contraseña predeterminada es "access".

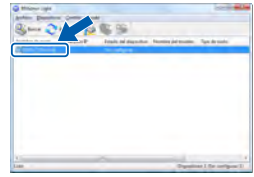

3 Seleccione STATIC para Método de arranque. Introduzca la Dirección IP, Máscara Subred y Puerta de acceso y haga clic en [Aceptar].

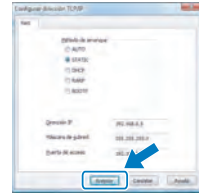

4 La información de dirección se guardará en la impresora.

2. Usuarios de Mac OS®

Esta sección explica cómo instalar P-touch Editor 5.0, las fuentes, las plantillas de formato automático, las imágenes prediseñadas y el controlador de impresora. Después de instalar el controlador de impresora, se explica cómo configurarlo.

- ❗ • Hasta que no finalice la instalación del controlador de impresora, no conecte la máquina al Macintosh®. Si ya se ha conectado, retire el cable de interfaz USB o el cable de interfaz de red del Macintosh®.
- ✍️ • Al instalar la máquina, inicie sesión con derechos de administrador.

A continuación se muestra un ejemplo para Mac OS® X 10.5.7. En los pasos siguientes, aparecerá QL-XXX. "XXX" corresponde al nombre de su impresora. Los nombres de impresora de las siguientes pantallas pueden no coincidir con el nombre de la impresora que ha adquirido.

- 1** Inicie el Macintosh® e inserte el CD-ROM en su unidad de CD-ROM. Haga doble clic en el icono [QL_Series] (CD-ROM).



- 2** Haga clic en la carpeta [Mac OS X] y haga doble clic en [QL-XXX Driver.pkg]. Siga las instrucciones que irán apareciendo en pantalla.



- 3** Una vez finalizada la instalación y que se muestre la pantalla siguiente, haga clic en [Cerrar]. La instalación del controlador de impresora se ha completado. A continuación, instale P-touch Editor 5.0.

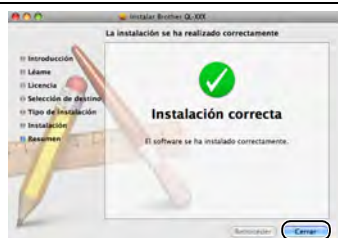

- 4** Abra [Brother QL-XXX Driver] en la carpeta [Mac OS X]. Haga doble clic en [P-touch Editor 5.0 Installer.mpkg] en la carpeta del nombre de su sistema operativo. Se iniciará el instalador del P-touch Editor 5.0. Siga las instrucciones que irán apareciendo en pantalla.



- 5** Una vez finalizada la instalación y que se muestre el mensaje “Haga clic en Reiniciar para acabar de instalar el software.”, haga clic en [Reiniciar]. La computadora Macintosh® se reiniciará. La instalación del software se ha completado.

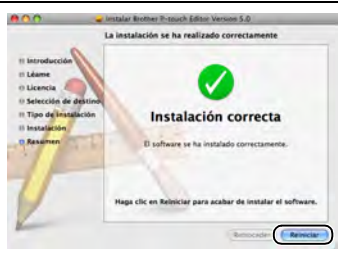

- 6** Después de reiniciar el equipo, conecte el cable USB/LAN a la máquina.

⚠ El puerto USB de la máquina tiene una etiqueta de precaución, retírela y conecte el cable USB.

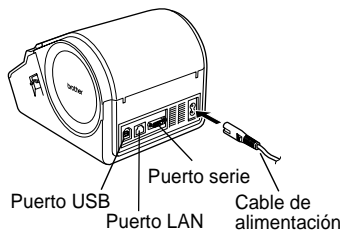

- 7** Conecte el cable USB/LAN al puerto USB/LAN del Macintosh®. Pulse el botón ON/OFF (⏻) de la máquina para encenderla.

✍ Si conecta la máquina al Macintosh® con un concentrador USB, es posible que no se conecte correctamente. En ese momento, conecte la máquina directamente al puerto USB del Macintosh®.

- 8** (Mac OS® X 10.3.9 - 10.4.x) Haga doble clic en la unidad donde está instalado el Mac OS® X y haga clic en [Aplicaciones] - [Utilidades] - [Utilidad Configuración Impresoras].
(Mac OS® X 10.5x - 10.6) Haga clic en [Apple menú] - [Preferencias del Sistema] y después en "Impresión y Fax". A continuación, haga clic en .

■ Para usuarios de cable de interfaz USB

9 (Mac OS® X 10.3.9) Haga clic en [Añadir] y seleccione USB en la parte superior de la pantalla.

Seleccione QL-XXX de la lista y vuelva a hacer clic en [Añadir] para añadir la impresora a Utilidad de Configuración de Impresoras.

(Mac OS® X 10.4.x - 10.6) Haga clic en [Añadir]/[+]. Seleccione QL-XXX en la lista y haga clic en [Añadir] para añadir la impresora a la [Utilidad Configuración Impresoras/Impresión y Fax].

 Para Mac OS® X 10.4.x, haga clic en [Añadir] y añada la impresora con la conexión BRPTUSB. (En ese caso, aparecerá un cuadro de diálogo de error cuando se produzca un error de impresión.) Seleccione el nombre de la impresora apropiada.

Ahora siga en el paso 10.

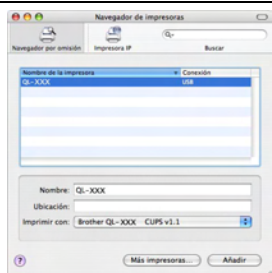

■ Para usuarios de cable de interfaz de red (configuración simple de red)

9-1 Haga clic en [Añadir].
 (Mac OS® X 10.3.9) Seleccione lo que se muestra a la derecha.
 (Mac OS® X 10.4.x - 10.6) Vaya al siguiente paso.

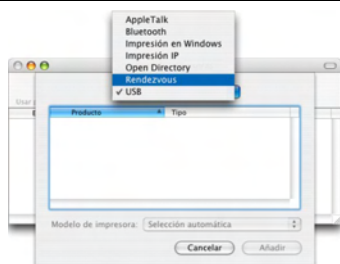

9-2 Seleccione QL-XXX de la lista y vuelva a hacer clic en [Añadir] para añadir la impresora a Utilidad de Configuración de Impresoras.

(Mac OS® X 10.3.9)

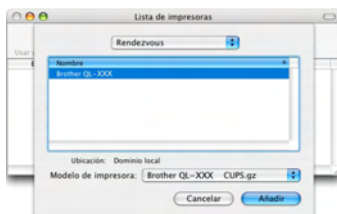

(Mac OS® X 10.4.x)

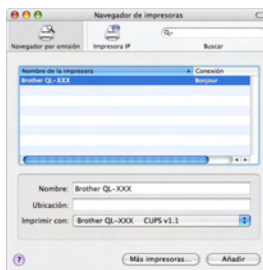

(Mac OS® X 10.5.x-10.6)

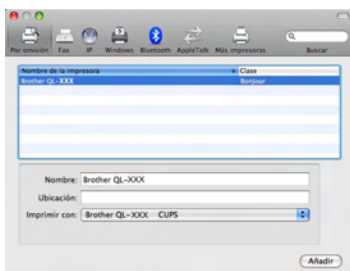

Ahora siga en el paso 10.

■ Para usuarios de cable de interfaz de red (configuración manual de red)

9 (Mac OS® X 10.3.9) Haga clic en [Añadir] y seleccione Impresión IP en la parte superior de la pantalla. Introduzca la dirección IP de la impresora en el cuadro Dirección impresora. Seleccione QL-XXX de la lista y vuelva a hacer clic en [Añadir] para añadir la impresora a Utilidad de Configuración de Impresoras.

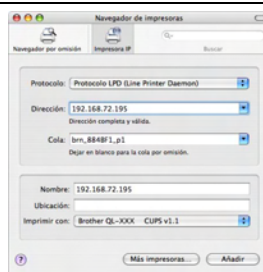

(Mac OS® X 10.4.x - 10.6) Haga clic en [Añadir] y seleccione Impresora IP / IP en la parte superior de la pantalla. Introduzca la dirección IP de la impresora en el cuadro Dirección. Seleccione QL-XXX de la lista y vuelva a hacer clic en [Añadir] para añadir la impresora a Utilidad de Configuración de Impresoras.

Al especificar el Nombre de la cola, utilice el valor BRNxxxxxxxxxxx at, donde xxxxxxxxxxxx es la dirección Ethernet.

10 Cuando vuelva a aparecer la pantalla [Lista de impresoras / Impresión y Fax], compruebe que se ha añadido "QL-XXX" y cierre la pantalla [Lista de impresoras / Impresión y Fax].

Ahora puede utilizar la máquina.

 Para obtener más detalles acerca del software, consulte la Ayuda de P-touch Editor.

■ Instalación de la utilidad de configuración BRAdmin Light para Mac®

BRAdmin Light es una utilidad para la configuración inicial de dispositivos Brother conectados a la red. También puede buscar productos Brother en la red, ver el estado y realizar configuraciones básicas de red, como una dirección IP.

Para obtener información adicional sobre BRAdmin Light, visite <http://solutions.brother.com>.

- ✍ Si está utilizando software de cortafuegos, es posible que BRAdmin Light no detecte el dispositivo sin configurar. En ese caso, desactive su software de cortafuegos e inténtelo con BRAdmin Light de nuevo. Reinicie su software de cortafuegos después de establecer la información de dirección.

1 Haga doble clic en "BRAdmin Light.pkg" en la carpeta [Mac OS X].

Se iniciará BRAdmin Light Installer. Siga las instrucciones que irán apareciendo en pantalla.



2 Una vez que finalice la instalación y aparezca el mensaje "The Software was successfully installed", haga clic en [Close].

La instalación de BRAdmin Light habrá finalizado.



■ Configuración de la dirección IP, la máscara de subred y la puerta de acceso con BRAdmin Light

1 Haga clic en [Library]-[Printers]-[Brother]-[P-touch Utilities]-[BRAdmin Light.jar].
BRAdmin Light buscará nuevos dispositivos automáticamente.

 Si dispone de un servidor DHCP/BOOTP/RARP en su red, no tiene que realizar la siguiente operación, ya que el servidor de impresión obtendrá de forma automática su dirección IP.



2 Haga doble clic en el dispositivo sin configuración.

 La contraseña predeterminada es "access".

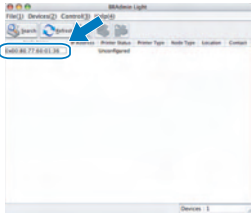

3 Seleccione STATIC para Método de arranque. Introduzca la Dirección IP, Máscara Subred y Puerta de acceso y haga clic en [OK].

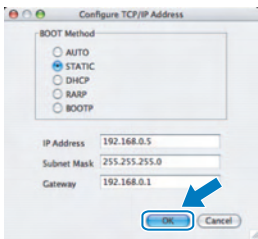

4 La información de dirección se guardará en la impresora.

3 Desinstalación del software y del controlador de la impresora

En esta sección se describe cómo desinstalar el software y el controlador de la impresora. En los siguientes pasos, verá XX-XXXX. "XX-XXXX" corresponde al nombre de su impresora.

Desinstalación de P-touch Editor

1 Para Windows® XP

En [Panel de control], vaya a [Agregar o quitar programas]. Aparecerá el cuadro de diálogo [Agregar o quitar programas].

Para Windows Vista®/Windows® 7

En [Panel de control], vaya a [Programas] y abra [Programas y características]. Aparece la ventana [Desinstalar o cambiar un programa].

2 Para Windows® XP

Seleccione "Brother P-touch Editor 5.0" y haga clic en [Eliminar].

Para Windows Vista®/Windows® 7

Seleccione "Brother P-touch Editor 5.0" y haga clic en [Desinstalar].

3 Haga clic en [Aceptar].

Se inicia el procedimiento de desinstalación. Después de quitar el software del ordenador, aparecerá el cuadro de diálogo [Mantenimiento completado].

4 Cierre el cuadro de diálogo [Agregar o quitar programas] (XP)/ [Programas y características] (Windows Vista®/Windows® 7).

Se completó la desinstalación de P-touch Editor.



La Guía del usuario de software (PDF) y la Guía del usuario en red (PDF) (solo TD-4100N) también se pueden desinstalar siguiendo el mismo procedimiento.

Desinstalación del controlador de la impresora

1 Apague la impresora.

2 Para Windows® XP

Desde [Panel de control], vaya a [Impresoras y otro hardware] y abra la ventana [Impresoras y faxes].

Para Windows Vista®

Desde [Panel de control], vaya a [Hardware y sonido] y abra [Impresoras].

Para Windows® 7

Haga clic en , vaya a [Dispositivos e impresoras].



Para obtener información, consulte la Ayuda de Windows®.

3 Para Windows® XP
Seleccione "Brother XX-XXXX" y haga clic en [Archivo] - [Eliminar].

Para Windows Vista®/Windows® 7

Seleccione "Brother XX-XXXX", haga clic con el botón secundario en el icono y luego haga clic en [Eliminar] (Windows Vista®)/[Quitar dispositivo] (Windows® 7).

4 Para Windows® XP
Vaya a [Archivo] - [Propiedades del servidor].

Para Windows Vista®

En la ventana [Impresoras], haga clic con el botón secundario y vaya a [Ejecutar como administrador] - [Propiedades del servidor...]. Si aparece el cuadro de diálogo [Confirmación de autorización], haga clic en [Continuar]. Si aparece el cuadro de diálogo [Control de cuenta de usuario], ingrese la contraseña y haga clic en [Aceptar].

Para Windows® 7

Seleccione [Faxes] o [Escritor de documentos XPS de Microsoft] en la ventana [Dispositivos e impresoras] y, a continuación, haga clic en [Propiedades del servidor de impresión], que aparece en la barra de menú.

5 Para Windows® XP
Haga clic en la ficha [Controladores] y seleccione "Brother XX-XXXX". A continuación, haga clic en [Quitar].

Para Windows Vista®

Haga clic en la ficha [Controladores] y seleccione "Brother XX-XXXX". A continuación, haga clic en [Quitar...].

Para Windows® 7

Haga clic en la ficha [Controladores] y, a continuación, haga clic en [Cambiar configuración de controladores]. (Si aparece un mensaje de Control de cuentas de usuario, escriba la contraseña y haga clic en [Aceptar].) Seleccione "Brother XX-XXXX" y haga clic en [Quitar...].







6 Para Windows® XP
Vaya al paso 7.

Para Windows Vista®/Windows® 7

Seleccione [Quitar el controlador y el paquete de controladores] y haga clic en [Aceptar].

7 Cierre la ventana [Propiedades del servidor de impresión].
El Controlador de la impresora se ha desinstalado.

1 Testigo LED

Testigo	Estado
Apagado 	No hay alimentación.
Testigo verde encendido 	Hay alimentación.
Testigo verde parpadeando 	Recibiendo datos del PC.
Testigo naranja encendido 	La tapa del rollo está abierta. Cierre la cubierta del rollo correctamente.
Testigo naranja parpadeando 	Enfriándose (Espere a que se reduzca la temperatura del cabezal de impresión)
Testigo rojo encendido 	La máquina está arrancando.
Testigo rojo parpadeando 	Indica uno de los errores siguientes. <ul style="list-style-type: none"> • Error del sensor de etiquetas (Fin del rollo DK o atasco de papel) • Rollo DK incorrecto instalado • Error de transmisión

2 Mantenimiento

El mantenimiento de la máquina se debe realizar cuando sea necesario. Sin embargo algunos entornos pueden requerir que realice el mantenimiento con mayor frecuencia (por ejemplo en entornos con mucho polvo).

■ Mantenimiento del cabezal de impresión

El rollo DK (tipo de papel de impresión térmica) que utiliza la máquina está diseñado para limpiar el cabezal de impresión de forma automática.

Cuando el rollo DK pasa por el cabezal de impresión durante la entrada e impresión de etiquetas, el cabezal de impresión se limpia. Si el cabezal de impresión no está completamente limpio, utilice un bastoncillo de algodón y limpie el cabezal.

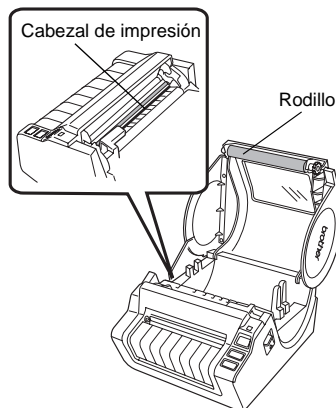

■ Mantenimiento del rollo

Corte la etiqueta DK y retire el papel del reverso de la etiqueta. A continuación, coloque el lado adhesivo de la etiqueta en el rollo y elimine la suciedad.

■ Mantenimiento de la salida de etiquetas

Si la etiqueta provoca atascos en la máquina debido a la existencia de pegamento en la salida de etiquetas, retire el cable de alimentación y limpie la salida de etiquetas con un paño mojado con etanol o alcohol isopropílico.



3 Solucionar problemas

Si el problema sucede mientras la máquina está funcionando, las siguientes operaciones pueden ayudarle a resolver los problemas.

■ Tipos potenciales de problemas

Problema	Solución
La impresora QL no imprime o se recibe un error de impresión.	<ul style="list-style-type: none"> • ¿Está suelto el cable? Compruebe que el cable USB está conectado correctamente. • ¿Ha instalado el rollo DK correctamente? Si no lo ha hecho, retire el rollo DK y vuelva a instalarlo. • ¿Queda aún suficiente cantidad de rollo? Compruebe que queda una cantidad de rollo suficiente. • ¿Está abierta la tapa del compartimiento del rollo DK? Compruebe que la tapa del compartimiento del rollo DK está cerrada. • ¿Se ha producido un error de impresión o en la transmisión? Apague la impresora Brother QL y vuelva a encenderla. Si el problema persiste, contacte con su distribuidor de Brother.
El botón de alimentación no se enciende.	<ul style="list-style-type: none"> • ¿Está el cable de alimentación correctamente conectado? Compruebe que el cable de alimentación está conectado. Si está bien insertado, intente enchufarlo a otro toma corriente.
La impresora imprime con rayas o caracteres con poca calidad o la etiquetas no se alimentan correctamente.	<ul style="list-style-type: none"> • ¿Están sucios los cabezales de impresión y el rollo? Mientras el cabezal de impresión permanece generalmente limpio con un uso normal, el polvo o la suciedad del rodillo pueden obstruir el cabezal de impresión. Si esto ocurre, limpie el rodillo. Consulte → "Mantenimiento del rollo" en la página 33.
Aparece un mensaje de error de transmisión en la pantalla de ordenador	<ul style="list-style-type: none"> • ¿Ha seleccionado el puerto correcto? Compruebe que ha seleccionado el puerto correcto de la lista "Imprimir en el siguiente puerto" en el cuadro de diálogo de propiedades de la impresora. • ¿Está la impresora QL en modo de enfriamiento (el testigo LED parpadea de color naranja)? Espere hasta que el testigo LED deje de parpadear y vuelva a intentar la impresión. • ¿Hay algún otro usuario imprimiendo en red? Si intenta imprimir mientras otros usuarios están imprimiendo grandes cantidades de datos, la impresora no podrá aceptar el trabajo de impresión hasta que haya terminado de imprimir el trabajo actual. En este tipo de situaciones, vuelva a ejecutar el trabajo de impresión una vez se hayan completado el resto de trabajos.
Hay etiquetas atascadas en el cortador o no se expulsan correctamente después de imprimirse.	<ul style="list-style-type: none"> • ¿Hay suciedad o polvo en el rollo que impide su correcto funcionamiento? Para obtener más información, consulte → "Mantenimiento del rollo" en la página 33.
La etiqueta no sale correctamente después de la impresión.	<ul style="list-style-type: none"> • Compruebe que la ruta de salida de la etiqueta no esté bloqueada. • Compruebe que el rollo DK está correctamente ajustado; retire el rollo DK y vuelva a instalarlo • Asegúrese de que la cubierta del rollo DK está bien cerrada.

Problema	Solución
<p>La calidad de impresión es deficiente</p>	<ul style="list-style-type: none"> • ¿Hay suciedad o pelusas que impiden que el rodillo gire libremente? Limpie el rodillo con la hoja de limpieza (disponible por separado). Para obtener detalles, consulte → "Mantenimiento del rollo" en la página 33
<p>El estilo de diseño no se ha actualizado después de cambiar el rollo mientras estaba activada la función del complemento.</p>	<ul style="list-style-type: none"> • Cierre P-touch Editor para salir del complemento y vuelva a activar el complemento.
<p>El icono de Add-In no aparece en Microsoft® Word.</p>	<ul style="list-style-type: none"> • ¿Se inicia Microsoft® Word desde Microsoft® Outlook®? • ¿Se ha seleccionado Microsoft® Word como el editor de correo electrónico predeterminado para Microsoft® Outlook®? <p>Debido a limitaciones del programa, el complemento para Microsoft® Word no funciona con la configuración indicada arriba. Salga de Microsoft® Outlook® y reinicie Microsoft® Word.</p>
<p>Error del cortador</p>	<ul style="list-style-type: none"> • Si se produce un error del cortador, cierre la tapa del cortador DK y pulse el botón ON/OFF. El cortador volverá a su posición normal y la máquina se apagará automáticamente. Con la máquina apagada, compruebe la unidad del cortador y elimine el atasco de papel.
<p>El código de barras impreso no se puede leer.</p>	<ul style="list-style-type: none"> • Coloque las etiquetas en posición vertical respecto al cabezal de impresión como se muestra a continuación. <div data-bbox="453 719 975 879" style="text-align: center;"> <p>Ranura de salida de etiquetas</p> <p>Cabezal de impresión</p> <p>Dirección de impresión recomendada</p> </div> <ul style="list-style-type: none"> • Algunos tipos de escáner no pueden leer el código de barras. Inténtelo con otro escáner. • Se recomienda imprimir el código de barras con las opciones de Calidad de impresión ajustadas en "Dar prioridad a la calidad de impresión". <p>Windows® XP: Para cambiar las opciones de la Calidad de impresión, abra las propiedades de la impresora desde [Panel de control] - [Impresoras y otro hardware] - [Impresoras y faxes], haga clic con el botón derecho del ratón en la impresora cuya configuración desea cambiar y, a continuación, seleccione [Propiedades]. En la ficha [General], haga clic en [Preferencias de impresión...].</p> <p>Windows Vista®: Para cambiar las opciones de la Calidad de impresión, abra las propiedades de la impresora desde [Panel de control] - [Hardware y sonido] - [Impresoras], haga clic con el botón derecho del ratón en la impresora cuya configuración desea cambiar y, a continuación, seleccione [Propiedades]. En la ficha [General], haga clic en [Preferencias de impresión...].</p> <p>Windows® 7: Para cambiar las opciones de la Calidad de impresión, abra las propiedades de la impresora desde [Inicio] - [Dispositivos e impresoras], haga clic con el botón derecho del ratón en la impresora cuya configuración desea cambiar y seleccione [Propiedades de impresión]. En la ficha [General], haga clic en [Preferencias...].</p>

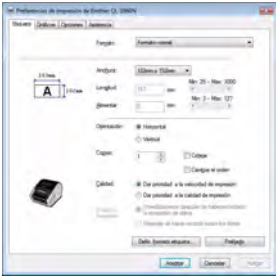
Problema	Solución
<p>Quiero restablecer la impresora/ eliminar los datos transferidos desde el PC. (Sólo en QL-1060N)</p>	<ul style="list-style-type: none"> • Para restablecer la máquina, pulse y mantenga pulsado el botón ON/OFF para apagar la máquina. Luego mantenga pulsado el botón ON/OFF durante dos segundos. Mientras mantiene pulsado el botón ON/OFF, pulse el botón de corte seis veces. De este modo se restablecerá la máquina. Todos los datos transferidos del PC se eliminarán y la máquina restablecerá sus valores predeterminados.
<p>Quiero cancelar el trabajo de impresión actual. (Sólo en QL-1060N)</p>	<ul style="list-style-type: none"> • Compruebe que la impresora está encendida y pulse el botón ON/OFF.
<p>Cuando imprimo por medio del cable USB, la impresora realiza pausas repetidas y sigue imprimiendo. (Sólo en QL-1060N)</p>	<ul style="list-style-type: none"> • ¿Está la impresora ajustada para la impresión secuencial? Si es así, ajuste el modo de impresión para que utilice la memoria intermedia (abra las propiedades de la impresora desde [Panel de control]-[Impresoras y faxes] y haga clic en el botón [Configuración de impresión] en la ficha [General]. Seleccione la opción "Después de haber recibido todos los datos"). • Una solución alternativa es desconectar el cable LAN hasta que haya finalizado la impresión a través de USB. 

4 Especificaciones principales

■ Especificaciones del producto

Elementos		Especificaciones
Visor		Testigo LED (verde, rojo, ámbar)
Impresión	Método de impresión	Impresión térmica directa por cabezal térmico
	Velocidad de impresión	Máx. 4,3 inch (110 mm)/seg, Máx. 69 etiquetas/min. (etiquetas estándar de direcciones) (cuando se conecta un cable USB)
	Cabezal de impresión	300 ppp/1296 puntos
	Anchura máxima de impresión	3,9 inch (98,6 mm)
	Longitud mínima de impresión	1 inch (25,4 mm)
Cortador		Cortador automático duradero
Botón		Botón ON/OFF (⏻), botón FEED, botón CUT
Interfaz		USB, RS-232C* ¹ , LAN (10/100BASE-TX Ethernet cableada)* ²
Fuente de alimentación		120V AC 60 Hz 1.8 A
Tamaño		6,7" (170 mm) x 8,7" (222 mm) x 5,8" (148 mm)
Peso		QL-1050: Aprox. 3.7 lb (1.69 kg) (sin rollo DK) QL-1060N: Aprox. 3.8 lb (1.73 kg) (sin rollo DK)

*1 Sólo en Windows®

*2 Sólo en QL-1060N

■ Entorno de funcionamiento

Items		Specifications
OS	Windows®* ¹	Windows® XP/Windows Vista®/Windows® 7 Windows Server® 2003* ⁴ /2008* ⁴ /2008R2* ⁴ (dispositivo preinstalado)
	Macintosh®	Mac OS® X 10.3.9 - 10.6
Interfaz	Windows®	RS-232C* ³ , puerto USB (Espec. USB protocolo 1.1 ó 2.0), LAN (10/100BASE-TX Ethernet cableada)
	Macintosh®	puerto USB (Espec. USB protocolo 1.1 ó 2.0), LAN (10/100BASE-TX Ethernet cableada)
Disco Duro	Windows®	Espacio de disco superior a 70 MB* ²
	Macintosh®	Espacio de disco superior a 100 MB* ²
Memoria	Windows®	Windows® XP: Más de 128 MB Windows Server® 2003* ⁴ : Más de 256 MB Windows Vista®/Windows Server® 2008* ⁴ /2008 R2* ⁴ : Más de 512 MB Windows® 7: Más de 1 GB (32 bits) o 2GB (64 bits)
	Macintosh®	Mac OS® X 10.3.9: Más de 128 MB Mac OS® X 10.4.x: Más de 256 MB Mac OS® X 10.5.x: Más de 512 MB Mac OS® X 10.6: Más de 1 GB
Monitor	Windows®	Tarjeta gráfica SVGA, de color de alta densidad o superior
	Macintosh®	Más de 256 colores

Items	Specifications
Otros	Unidad CD-ROM
Temperatura de funcionamiento	10 °C a 35 °C
Humedad de funcionamiento	20 % a 80 % (sin condensación)

*1 El ordenador debe cumplir las recomendaciones de Microsoft® para el SO instalado

*2 Espacio disponible necesario al instalar el software con todas las opciones.

*3 La interfaz RS-232C es necesaria para imprimir con comandos ESC/P.

*4 Sólo en QL-1060N

Accesorios (sólo en Estados Unidos)

Brother recomienda el uso de accesorios originales de Brother con la impresora Brother QL-1050/1060N.

El uso de otros productos puede afectar a la calidad de impresión o puede causar daños a la Brother QL-1050/1060N.

Están disponibles los siguientes accesorios y suministros para la impresora Brother QL-1050/1060N y puede pedirlos directamente a Brother si su distribuidor no dispone de ellos. Disponibilidad de accesorios tema variar sin noticia.

■ Rodillos DK

Etiquetas DK con tamaños predeterminados

Nº de stock	Descripción
DK-1201	Etiquetas para direcciones estándar de 1-1/7" x 3-1/2" (29 mm x 90 mm), 400 etiquetas
DK-1202	Etiquetas para transporte, 2-3/7" x 4" (62 mm x 100 mm), 300 etiquetas
DK-1203	Etiquetas para carpetas de archivos, 2/3" x 3-7/16" (17 mm x 87 mm), 300 etiquetas
DK-1204	Etiquetas de papel para diversos usos/dirección de devolución, 2/3" x 2-1/8" (17 mm x 54 mm), 400 etiquetas
DK-1207	Etiquetas de película para discos CD/DVD, 2-1/3" (58 mm), 100 etiquetas
DK-1208	Etiquetas para direcciones grandes de 1-1/2" x 3-1/2" (38 mm x 90 mm), 400 etiquetas
DK-1209	Etiquetas pequeñas para direcciones, 2-3/7" x 1-1/7" (62 mm x 29 mm), 800 etiquetas
DK-1218	Etiquetas de papel redondas 1" x 1" (24 mm), 1000 etiquetas
DK-1219	Etiquetas de papel redondas 1/2" x 1/2" (12 mm), 1200 etiquetas
DK-1221	Etiquetas de papel cuadradas 10/11" x 10/11" (23 mm x 23 mm), 1000 etiquetas
DK-1240	Etiquetas de códigos de barras 4" x 2" (102 mm x 51 mm), 600 etiquetas
DK-1241	Etiquetas de envío grandes 4" x 6" (102 mm x 152 mm), 200 etiquetas

Cinta continua DK

Nº de stock	Descripción
DK-2113	Cinta de película continua transparente, 2-3/7" (62mm), 50 ft (15.24 M)
DK-2205	Cinta de papel continua, 2-3/7" (62mm), 100 ft (30.48 M)
DK-2210	Cinta de papel continua, 1-1/7" (29mm), 100 ft (30.48 M)
DK-2211	Cinta de película continua, color blanco, 2-3/7" (62mm), 50 ft (15.24 M)
DK-2212	Cinta de película continua, color blanco, 2-3/7" (62mm), 50 ft (15.24 M)
DK-2214	Cinta de papel continua, 1/2" (12mm), 100 ft (30.48 M)
DK-2243	Cinta continua de papel blanca, 4" (102 mm), 100 ft (30.48 M)
DK-2606	Cinta de película continua, color amarillo, 2-3/7" (62mm), 50 ft (15.24 M)
DK-4205*	Cinta de papel continua y extraíble, color blanco, 2-3/7" (62mm), 100ft (30.48M)
DK-4605*	Cinta de papel continua y extraíble, color amarillo, 2-3/7" (62mm), 100ft (30.48M)

! * Las etiquetas adhesivas reutilizables pueden retirarse fácilmente de varias superficies planas y suaves. Si se retiran otras etiquetas una vez fijadas pueden dañar la superficie y/o la etiqueta en sí.

brother®

Printed in China
LB8712001

